

# FEIDER

## HOME



## CLIMATISEUR

NOTICE D'INSTRUCTIONS

FC3200PAP4-1

FC2400PAP4-1



**BUILDER**  
32, rue Aristide Bergès  
ZI du Casque  
31270 Cugnaux  
France

**Fabriqué en RPC**

Ce manuel d'instructions contient des informations et des recommandations importantes que nous vous demandons de respecter pour obtenir un meilleur optimal du climatiseur.





# TABLE DES MATIÈRES

PRÉCAUTIONS DE SÉCURITÉ .....	1
NOMS DES PIÈCES .....	4
INSTRUCTIONS DE FONCTIONNEMENT .....	6
INSTRUCTIONS POUR L'ENTRETIEN (R32) .....	7
PRÉCAUTIONS D'INSTALLATION .....	14
INSTALLATION DE L'UNITÉ INTÉRIEURE .....	15
INSTALLATION DE L'UNITÉ EXTÉRIEURE .....	20
TEST DE FONCTIONNEMENT .....	24
ENTRETIEN .....	25
DÉPANNAGE .....	27

\* La conception et les spécifications sont sujettes à des changements pour l'amélioration du produit sans avis préalable. Veuillez consulter l'agence de vente ou le fabricant pour plus de détails.

\* La forme et la position des boutons et des voyants peuvent varier selon le modèle, mais leur fonction est la même.

# PRÉCAUTIONS DE SÉCURITÉ

## RÈGLES DE SÉCURITÉ ET RECOMMANDATIONS POUR L'INSTALLATEUR

1. Veuillez lire ce manuel avant d'installer et d'utiliser l'appareil.
2. Lors de l'installation des unités intérieure et extérieure, l'accès à la zone de travail doit être interdit aux enfants. Des accidents imprévisibles peuvent survenir.
3. Veuillez vous assurer que la base de l'unité extérieure est fermement fixée.
4. Vérifiez que l'air ne peut pas entrer dans le système réfrigérant et vérifiez les fuites de réfrigérant lors du déplacement du climatiseur.
5. Effectuez un cycle d'essai après l'installation du climatiseur et enregistrez les données de fonctionnement.
6. Protégez l'unité intérieure avec un fusible de capacité appropriée pour le courant d'entrée maximal ou avec un autre dispositif de protection contre les surcharges.
7. Veuillez vous assurer que la tension du secteur correspond à celle indiquée sur la plaque signalétique. Gardez l'interrupteur ou la fiche mâle propre. Insérez la fiche mâle correctement et fermement dans la prise de courant, pour éviter ainsi tout risque de choc électrique ou d'incendie dû à un contact insuffisant.
8. Vérifiez que la prise de courant est adaptée à la fiche mâle, sinon faites changer la prise de courant.
9. L'appareil doit être équipé de moyens de déconnexion de l'alimentation secteur ayant une séparation des contacts dans tous les pôles qui assurent une déconnexion totale dans des conditions de surtension de catégorie III, et ces moyens doivent être incorporés dans le câblage fixe conformément aux règles de câblage.
10. Le climatiseur doit être installé par des professionnels ou des personnes qualifiées.
11. N'installez pas l'appareil à une distance inférieure à 50 cm de substances inflammables (alcool, etc.) ou de récipients sous pression (par exemple, bombes aérosol).
12. Si l'appareil est utilisé dans des zones sans possibilité de ventilation, des précautions doivent être prises pour éviter que toute fuite de gaz réfrigérant ne reste dans l'environnement et ne crée un risque d'incendie.
13. Les matériaux d'emballage sont recyclables et doivent être éliminés dans des poubelles séparées. Veuillez emmener le climatiseur à la fin de sa durée de vie utile à un centre de collecte de déchets spéciaux pour élimination.
14. Veuillez uniquement utiliser le climatiseur selon les instructions de ce manuel. Ces instructions ne sont pas destinées à couvrir toutes les conditions et situations possibles. Comme pour tout appareil électroménager, le bon sens et la prudence sont donc toujours recommandés pour l'installation, le fonctionnement et l'entretien.
15. L'appareil doit être installé conformément aux réglementations nationales en vigueur.
16. Avant d'accéder aux terminaux, tous les circuits électriques doivent être déconnectés de l'alimentation électrique.
17. L'appareil doit être installé conformément aux réglementations nationales de câblage.
18. Cet appareil ne peut pas être utilisé par des enfants âgés de 8 ans et plus et des personnes dont les capacités physiques, sensorielles ou mentales sont réduites ou des personnes dénuées d'expériences ou de connaissances, sauf si elles ont reçu la supervision ou des instructions concernant l'utilisation de l'appareil d'une manière sûre et reconnaissent les dangers impliqués. Les enfants ne doivent pas jouer avec l'appareil. Le nettoyage et l'entretien de l'appareil ne doivent pas être effectués par des enfants sans supervision.

# PRÉCAUTIONS DE SÉCURITÉ

## RÈGLES DE SÉCURITÉ ET RECOMMANDATIONS POUR L'INSTALLATEUR

19. N'essayez pas d'installer le climatiseur seul, et veuillez toujours contacter le personnel technique spécialisé.
20. Le nettoyage et l'entretien doivent être effectués par du personnel technique spécialisé. Dans tous les cas, débranchez l'appareil de l'alimentation secteur avant d'effectuer tout nettoyage ou entretien.
21. Veuillez vous assurer que la tension du secteur corresponde à celle indiquée sur la plaque signalétique. Gardez l'interrupteur ou la fiche mâle propre. Insérez la fiche mâle correctement et fermement dans la prise de courant, pour éviter ainsi tout risque de choc électrique ou d'incendie dû à un contact insuffisant.
22. Ne débranchez pas la fiche mâle pour éteindre l'appareil lorsqu'il fonctionne, car cela pourrait créer une étincelle et provoquer un incendie, etc.
23. Cet appareil a été conçu pour la climatisation d'environnements domestiques et ne doit pas être utilisé à d'autres fins, telles que le séchage des vêtements, le refroidissement des aliments, etc.
24. Utilisez toujours l'appareil avec le filtre à air monté. L'utilisation du climatiseur sans filtre à air pourrait provoquer une accumulation excessive de poussière ou de résidus sur les pièces internes de l'appareil avec d'éventuelles défaillances ultérieures.
25. L'utilisateur est tenu de faire installer l'appareil par un technicien qualifié, qui doit vérifier qu'il est mis à la terre conformément aux réglementations en vigueur et insérer un disjoncteur thermomagnétique.
26. Les piles de la télécommande doivent être recyclées ou éliminées correctement. Élimination des piles usagées - Veuillez rejeter les piles comme déchets municipaux triés au point de collecte accessible.
27. Ne restez jamais longtemps exposé directement au flux d'air froid. L'exposition directe et prolongée à l'air froid peut être dangereuse pour la santé. Une attention particulière doit être apportée aux pièces où se trouvent des enfants, des personnes âgées ou des malades.
28. Si l'appareil dégage de la fumée ou s'il y a une odeur de brûlé, coupez immédiatement l'alimentation électrique et contactez le Centre de service.
29. L'utilisation prolongée de l'appareil dans de telles conditions pourrait provoquer un incendie ou une électrocution.
30. Faites effectuer les réparations uniquement par un centre de service agréé du fabricant. Une réparation incorrecte pourrait exposer l'utilisateur à un risque de choc électrique, etc.
31. Décochez l'interrupteur automatique si vous prévoyez de ne pas utiliser l'appareil pendant une longue période. La direction du flux d'air doit être correctement ajustée.
32. Les ailettes doivent être dirigées vers le bas mode HEATING (chauffage) et vers le haut en mode COOLING (REFROIDISSEMENT).
33. Veuillez vous assurer que l'appareil est débranché de l'alimentation secteur lorsqu'il reste inutilisé pendant une longue période ou avant d'effectuer tout nettoyage ou entretien.
34. Le choix de la température la plus appropriée peut éviter d'endommager l'appareil.

# PRÉCAUTIONS DE SÉCURITÉ

## RÈGLES DE SÉCURITÉ ET INTERDICTIONS

1. Veuillez ne pas plier, tirer ou comprimer le cordon d'alimentation, car cela pourrait l'endommager. Les chocs électriques ou les incendies sont probablement dus à un cordon d'alimentation endommagé. Un cordon d'alimentation endommagé doit être remplacé uniquement par du personnel technique spécialisé.
2. N'utilisez pas de rallonges ou de prises multiples.
3. Ne touchez pas l'appareil lorsque les pieds nus ou des parties du corps sont mouillés ou humides.
4. N'obstruez pas l'entrée ou la sortie d'air de l'unité intérieure ou extérieure. L'obstruction de ces ouvertures entraîne une réduction de l'efficacité opérationnelle du climatiseur, avec des éventuelles défaillances ou des éventuels dommages qui en découlent.
5. Ne modifiez en aucun cas les caractéristiques de l'appareil.
6. N'installez pas l'appareil dans des environnements où l'air pourrait contenir du gaz, de l'huile ou du soufre ou à proximité de sources de chaleur.
7. Cet appareil n'est pas destiné à être utilisé par des personnes (y compris des enfants) avec des capacités physiques, sensorielles ou mentales réduites ou un manque d'expériences et de connaissances, à moins d'avoir reçu une supervision ou des instructions concernant l'utilisation de l'appareil par une personne responsable de leur sécurité.
8. Ne grimpez pas sur l'appareil et ne placez pas d'objets lourds ou chauds sur le dessus de l'appareil.
9. Ne laissez pas les fenêtres ou les portes ouvertes longtemps lorsque le climatiseur fonctionne.
10. Ne dirigez pas le flux d'air sur les plantes ou les animaux.
11. Une longue exposition directe au flux d'air froid du climatiseur pourrait avoir des effets négatifs sur les plantes et les animaux.
12. Ne mettez pas le climatiseur en contact avec l'eau. L'isolation électrique pourrait être endommagée et provoquant ainsi un choc électrique.
13. Ne grimpez pas sur l'unité extérieure et ne placez pas d'objets sur celle-ci.
14. N'insérez jamais un bâton ou un objet similaire dans l'appareil. Il pourrait causer des blessures.
15. Les enfants doivent être surveillés pour s'assurer qu'ils ne jouent pas avec l'appareil. Si le cordon d'alimentation est endommagé, il doit être remplacé par le fabricant, son agent de service ou des personnes de qualification similaire afin d'éviter tout danger.

# NOM DES PIÈCES

## Unité intérieure

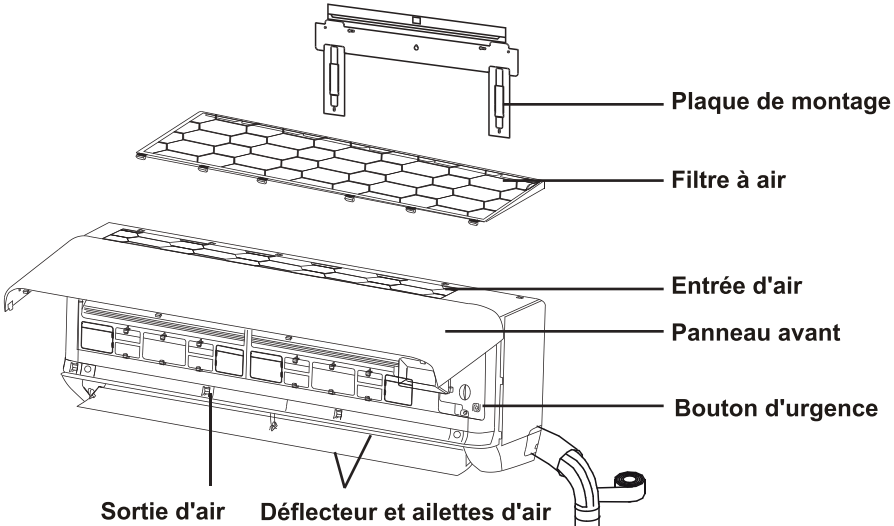

## Unité extérieure

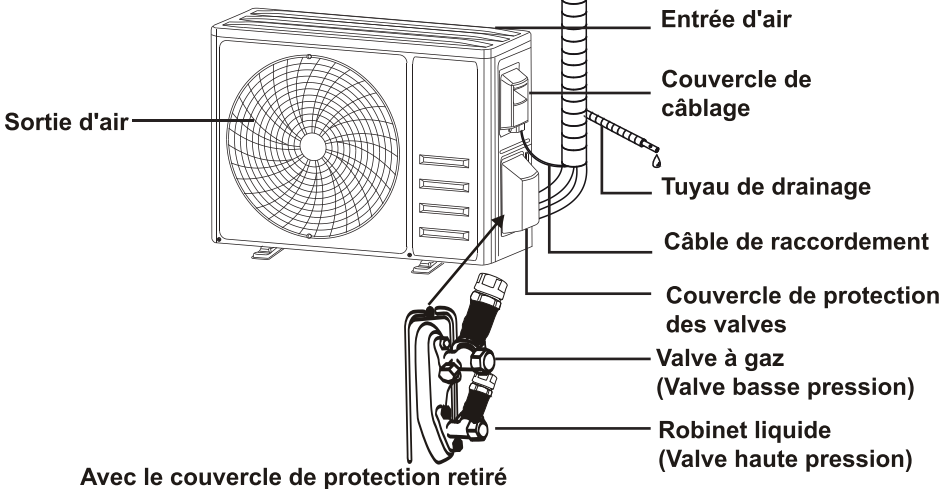



Note : Les figures illustrées dans ce manuel peuvent être différentes de l'objet réel. Veuillez vous référer à l'objet réel.

# NOMS DES PIÈCES

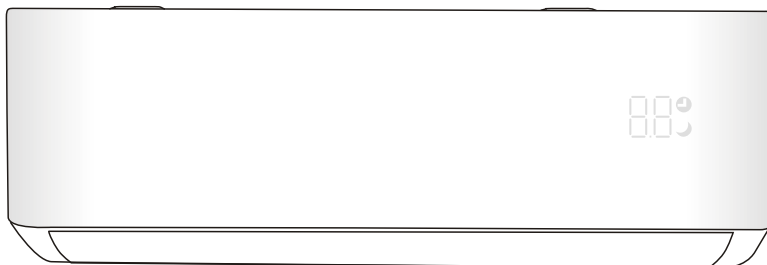
## Affichage de l'unité intérieure



N°	LED	Fonction
1		Indicateur pour la Minuterie, la température et les codes d'erreur.
2		S'allume pendant le fonctionnement de Minuterie.
3		Mode SOMMEIL



La forme et la position des interrupteurs et des voyants peuvent être différentes selon le modèle, mais leur fonction est la même.



# INSTRUCTIONS DE FONCTIONNEMENT

- ❶ Toute tentative d'utiliser le climatiseur à une température au-delà de la plage spécifiée peut entraîner le démarrage du dispositif de protection du climatiseur et le climatiseur peut ne pas fonctionner. Par conséquent, essayez d'utiliser le climatiseur dans les conditions de température suivantes.

## Climatiseur d'onduleur

Température \ MODE	Chauffage	Refoiissement	Déshumidification
Température intérieure	0°C~30°C	17°C~32°C	
Température extérieure	-20°C~30°C	-15°C~53°C	

Lorsque l'alimentation électrique est branchée, redémarrez le climatiseur après l'avoir éteint, ou basculez le climatiseur dans un autre mode pendant son fonctionnement, et le dispositif de protection du climatiseur démarrera. Le compresseur reprendra son fonctionnement après 3 minutes.

- ❶ **Caractéristiques du fonctionnement de chauffage (applicable à la pompe à chaleur)**  
**Préchauffage :**

Lorsque la fonction de chauffage est activée, l'unité intérieure prendra 2 à 5 minutes pour se préchauffer, après quoi le climatiseur se mettra à chauffer et à souffler de l'air chaud.

### Dégivrage :

Pendant le chauffage, lorsque l'unité extérieure a gelé, le climatiseur activera la fonction de dégivrage automatique pour améliorer l'effet de chauffage. Pendant le dégivrage, les ventilateurs intérieur et extérieur s'arrêtent de fonctionner. Le climatiseur reprendra automatiquement le chauffage une fois le dégivrage terminé.

- ❶ **Bouton d'urgence :**

Ouvrez le panneau pour trouver le bouton d'urgence sur le coffret de commande électronique lorsque la télécommande tombe en panne. (Appuyez toujours sur le bouton d'urgence avec un matériau isolant).

État actuel	Fonctionnement	Réponse	Mode à entrer
Veille	Appuyez une fois sur le bouton d'urgence	Il émet un bref bip.	Mode Cooling
Veille (Uniquement pour la pompe à chaleur)	Appuyez deux fois sur le bouton d'urgence en 3 secondes	Il émet deux bips brefs.	Mode Heating
En cours de fonctionnement	Appuyez une fois sur le bouton d'urgence	Il continue de sonner pendant un certain temps	Mode Off

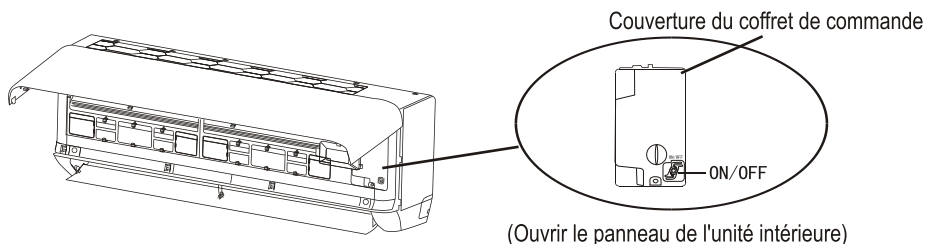

## INSTRUCTIONS POUR L'ENTRETIEN (R32)

1. Vérifiez les informations contenues dans ce manuel pour connaître les dimensions de l'espace nécessaire à une installation correcte de l'appareil, y compris les distances minimales autorisées par rapport aux structures adjacentes.
2. L'appareil doit être installé, utilisé et stocké dans une pièce ayant une surface au sol supérieure à 4 m<sup>2</sup>.
3. L'installation de la tuyauterie doit être réduite au minimum.
4. La tuyauterie doit être protégée contre les dommages physiques et ne doit pas être installée dans un espace non ventilé si l'espace est inférieur à 4 m<sup>2</sup>.
5. Les réglementations nationales en matière de gaz doivent être respectées.
6. Les raccords mécaniques doivent être accessibles à des fins d'entretien.
7. Suivez les instructions données dans le présent manuel pour la manipulation, l'installation, le nettoyage, l'entretien et l'élimination du réfrigérant.
8. Veuillez vous assurer que les ouvertures de ventilation ne sont pas obstruées.
9. **Note** : L'entretien ne doit être effectué que conformément aux recommandations du fabricant.
10. **AVERTISSEMENT** : L'appareil doit être stocké dans un endroit bien ventilé où la taille de la pièce correspond à la surface de pièce telle que spécifiée pour le fonctionnement.
11. **AVERTISSEMENT** : L'appareil doit être stocké dans un local sans flamme nue brûlant en continu (par exemple un appareil à gaz en fonctionnement) et sans source d'inflammation (par exemple un réchauffeur électrique en fonctionnement).
12. L'appareil doit être stocké de manière à éviter tout dommage mécanique.
13. Il convient que toute personne appelée à travailler sur un circuit réfrigérant soit en possession d'un certificat valide et à jour délivré par une autorité d'évaluation accréditée par l'industrie et reconnaitre leur compétence en matière de manipulation des réfrigérants, conformément aux spécifications d'évaluation reconnue dans le secteur industriel concerné. Les opérations d'entretien ne doivent être effectuées que conformément aux recommandations du fabricant de l'appareil. Les opérations d'entretien et de réparation qui nécessitent l'assistance d'autres personnes qualifiées doivent être effectuées sous la supervision d'une personne compétente pour l'utilisation de réfrigérants inflammables.
14. Toute procédure de travail qui affecte les dispositifs de sécurité ne doit être effectuée que par des personnes compétentes.
15. **AVERTISSEMENT** :
  - \* Ne pas utiliser de moyens pour accélérer le processus de dégivrage ou pour nettoyer, autres que ceux recommandés par le fabricant.
  - \* L'appareil doit être stocké dans un local sans sources d'inflammation en fonctionnement continu (par exemple : flammes nues, appareil à gaz en fonctionnement ou réchauffeur électrique en fonctionnement).
  - \* Ne pas percer ou brûler.
  - \* Soyez conscient que les réfrigérants peuvent ne pas contenir d'odeur.



ATTENTION : Risque d'incendie



Instructions de fonctionnement



Veuillez lire le manuel technique

# INSTRUCTIONS POUR L'ENTRETIEN (R32)

## 16. Informations sur l'entretien :

### 1) Contrôles de la zone

Avant de commencer à travailler sur des systèmes contenant des réfrigérants inflammables, des contrôles de sécurité sont nécessaires pour s'assurer que le risque d'inflammation est réduit au minimum. Pour la réparation du système réfrigérant, les précautions suivantes doivent être respectées avant d'effectuer des travaux sur le système.

### 2) Procédure de travail

Le travail doit être effectué selon une procédure contrôlée de manière à réduire au minimum le risque de présence de gaz ou de vapeur inflammables pendant l'exécution du travail.

### 3) Zone de travail générale

Tout le personnel d'entretien et les autres personnes travaillant dans la zone locale doivent être informés de la nature des travaux à effectuer. Le travail dans des espaces confinés doit être évité. La zone autour de l'espace de travail doit être isolée. Il faut s'assurer que les conditions dans la zone ont été rendues sûres par le contrôle des matériaux inflammables

### 4) Vérification de la présence de réfrigérant

La zone doit être vérifiée à l'aide d'un détecteur de réfrigérant approprié avant et pendant le travail, afin de s'assurer que le technicien est conscient des atmosphères potentiellement inflammables. Il faut s'assurer que le dispositif de détection des fuites utilisé convienne pour une utilisation avec des réfrigérants inflammables, c'est-à-dire qu'il ne produise pas d'étincelles, qu'il soit correctement scellé ou qu'il soit intrinsèquement sûr.

### 5) Présence de extincteurs

Si des travaux à chaud doivent être effectués sur le dispositif réfrigérant ou sur toute pièce associée, un dispositif d'extinction d'incendie approprié doit être disponible. Disposer d'un extincteur à poudre sèche ou à CO<sub>2</sub> à proximité de la zone de charge.

### 6) Pas de sources d'inflammation

Toute personne effectuant des travaux en rapport avec un système réfrigérant qui implique l'exposition de tuyauteries ne doit utiliser aucune source d'inflammation de manière à ce qu'elle puisse entraîner un risque d'incendie ou d'explosion. Toutes les sources d'inflammation possibles, y compris la fumée de cigarette, doivent être maintenues à une distance suffisante du lieu d'installation, de réparation, d'enlèvement et d'élimination, pendant lesquels le réfrigérant peut éventuellement être libéré dans l'espace environnant. Avant l'exécution des travaux, la zone autour de l'appareil doit faire l'objet d'un contrôle pour s'assurer qu'il n'y a pas de risques d'incendie ou d'inflammation. Des panneaux d'interdiction de fumer doivent être affichés.

### 7) Zone ventilée

Il faut s'assurer que la zone est à l'air libre ou qu'elle est suffisamment ventilée avant de pénétrer dans le système ou d'effectuer des travaux à chaud. Un certain degré de ventilation doit être maintenu pendant la durée des travaux.

La ventilation doit disperser en toute sécurité tout réfrigérant libéré et, de préférence, l'expulser à l'extérieur dans l'atmosphère.

### 8) Contrôles du dispositif réfrigérant

Lorsque des composants électriques sont modifiés, ils doivent être adaptés à l'usage auquel ils sont destinés et répondre aux spécifications correctes. À tout moment, les directives de maintenance et d'entretien du fabricant doivent être suivies.

En cas de doute, consultez le service technique du fabricant pour obtenir de l'aide.

## INSTRUCTIONS POUR L'ENTRETIEN (R32)

Les contrôles suivants doivent être appliqués aux installations utilisant des réfrigérants inflammables :

- Le volume de chargement est conforme à la taille du local dans lequel les pièces contenant le réfrigérant sont installées ;
- Les machines et les sorties de ventilation fonctionnent correctement et ne sont pas obstruées ;
- Si un circuit frigorifique indirect est utilisé, le circuit secondaire doit être contrôlé pour détecter la présence de réfrigérant ;
- Le marquage sur l'équipement reste visible et lisible. Les marquages et signes illisibles doivent être corrigés ;
- Les tuyaux ou composants de réfrigération sont installés dans une position où ils ne risquent pas d'être exposés à des substances susceptibles de corroder les composants contenant du réfrigérant, à moins que les composants ne soient construits en matériaux qui sont intrinsèquement résistants à la corrosion ou qui sont convenablement protégés contre la corrosion.

### 9) Contrôles des composants électriques

La réparation et l'entretien des composants électriques doivent comprendre des contrôles de sécurité initiaux et des procédures d'inspection des composants. S'il existe un défaut susceptible de compromettre la sécurité, aucune alimentation électrique ne doit être branchée au circuit tant qu'il n'a pas été remédié de manière satisfaisante. Si le défaut ne peut être corrigé immédiatement mais qu'il est nécessaire de poursuivre l'opération, une solution temporaire adéquate doit être utilisée. Cette situation doit être signalée au propriétaire de l'appareil afin que toutes les parties en soient informées.

Les contrôles de sécurité initiaux doivent inclure :

- Que les condensateurs sont déchargés : cela doit être fait de manière sûre pour éviter toute possibilité d'étincelle ;
- Qu'aucun composant électrique ou câble sous tension ne soit exposé pendant la charge, la récupération ou la purge du système ;
- Qu'il y ait une continuité de la mise à la terre.

### 17. Réparation des composants scellés

- 1) Lors de la réparation des composants scellés, toutes les alimentations électriques doivent être déconnectées de l'équipement sur lequel on travaille avant tout retrait des couvercles scellés, etc. S'il est absolument nécessaire de disposer d'une alimentation électrique pour l'équipement pendant l'entretien, une détection de fuite fonctionnant en permanence doit être située au point le plus critique pour avertir d'une situation potentiellement dangereuse.
- 2) Une attention particulière doit être accordée aux points suivants pour s'assurer que, en travaillant sur les composants électriques, le boîtier n'est pas modifié de telle manière que le niveau de protection soit affecté. Cela inclut l'endommagement des câbles, un nombre excessif de raccordements, des bornes non conformes aux spécifications d'origine, l'endommagement des joints, le mauvais montage des presse-étoupes, etc. Il convient de s'assurer que l'appareil est monté en toute sécurité. Il faut s'assurer que les joints ou matériels d'étanchéité ne sont pas dégradés au point de ne plus pouvoir servir à prévenir l'entrée d'atmosphères inflammables. Les pièces de rechange doivent être conformes aux spécifications du fabricant.

**NOTE :** L'utilisation d'agents d'étanchéité à base de silicone peut inhiber l'efficacité de certains types d'équipements de détection. Des composants à sécurité intrinsèque n'ont pas besoin d'être isolés avant de travailler dessus.

### 18. Réparation des composants à sécurité intrinsèque

Ne pas appliquer de charges inductives ou capacitatives permanentes au circuit sans vous assurer que cela ne dépassera pas la tension autorisée et l'intensité permise pour l'équipement utilisé.

Des composants à sécurité intrinsèque sont les seuls composants sur lesquels il est possible de travailler alors qu'ils sont sous tension en présence d'une atmosphère inflammable. L'appareil de test doit être classé à la valeur correcte. Remplacer les composants uniquement par des pièces spécifiées par le fabricant. D'autres pièces peuvent provoquer l'inflammation du réfrigérant dans l'atmosphère en cas de fuite.

# INSTRUCTIONS POUR L'ENTRETIEN (R32)

## 19. Câblage

Vérifiez que le câblage ne sera pas soumis à l'usure, à la corrosion, à une pression excessive, à des vibrations, à des arêtes vives ou à tout autre effet environnemental négatif. Le contrôle doit également tenir compte des effets du vieillissement ou des vibrations continues provenant de sources telles que les compresseurs ou les ventilateurs.

## 20. Détection de réfrigérants inflammables

En aucun cas, des sources potentielles d'inflammation ne doivent être utilisées dans la recherche ou la détection de fuites de réfrigérant. Il est interdit d'utiliser une torche halogénure (ou tout autre détecteur utilisant une flamme nue).

## 21. Méthodes de détection de fuites

Les méthodes de détection de fuites suivantes sont jugées acceptables pour les systèmes contenant des réfrigérants inflammables :

Des détecteurs de fuites électroniques doivent être utilisés pour détecter des réfrigérants inflammables, mais la sensibilité peut ne pas être adéquate, ou peut nécessiter une recalibration.

(L'équipement de détection doit être calibré dans une zone sans réfrigérant). Il faut s'assurer que le détecteur ne soit pas une source potentielle d'inflammation et qu'il soit adapté au réfrigérant utilisé. L'équipement de détection de fuite doit être réglé à un pourcentage du LFL du réfrigérant et il doit être calibré selon le réfrigérant utilisé et le pourcentage de gaz approprié (25% maximum) doit être confirmé. Les fluides de détection de fuite sont adaptés pour une utilisation avec la plupart des réfrigérants mais l'utilisation de détergents contenant du chlore doit être évitée car le chlore peut réagir avec le réfrigérant et corroder le conduit en cuivre. En cas de suspicion de fuite, toutes les flammes nues doivent être éliminées/éteintes. En cas de fuite de réfrigérant qui nécessite un brasage, tout le réfrigérant doit être récupéré du système, ou isolé (au moyen de valves d'arrêt) dans une partie du système éloigné de la fuite. L'azote sans oxygène (OFN) doit ensuite être purgé par le système avant et pendant le processus de brasage.

## 22. Suppression et évacuation

Lors de l'introduction dans le circuit de réfrigérant pour faire des réparations ou pour tout autre but, des procédures conventionnelles doivent être utilisées. Toutefois, il est important de suivre les meilleures pratiques lorsqu'il s'agit d'inflammabilité. Il convient de suivre la procédure suivante :

- Enlevez le réfrigérant ;
- Purgez le circuit avec un gaz inerte ;
- Évacuez ;
- Purgez à nouveau avec un gaz inerte ;
- Ouvrez le circuit par découpe ou brasage.

La charge de réfrigérant doit être récupérée dans les cylindres de récupération corrects. Le système doit être rincé avec de l'OFN pour rendre l'unité sûre. Il est possible qu'il faille répéter ce processus plusieurs fois. Il ne faut pas utiliser d'air comprimé ou d'oxygène pour cette tâche.

Le rinçage doit être réalisé en rompant le vide dans le système avec l'OFN et en continuant à remplir jusqu'à ce que la pression de travail soit atteinte, puis par une ventilation à l'atmosphère, et enfin une dépression jusqu'au vide. Ce processus doit être répété jusqu'à ce qu'il n'y ait plus de réfrigérant dans le système. Lorsque la charge finale d'OFN est utilisée, le système doit être ventilé à la pression atmosphérique pour permettre le travail. Cette opération est absolument vitale si des opérations de brasage sur les conduits doivent avoir lieu.

Il faut s'assurer que la sortie pour la pompe à vide n'est pas proche d'éventuelles sources d'inflammation et qu'une ventilation est disponible.

## 23. Démantèlement

Avant de réaliser cette procédure, il est essentiel que le technicien connaisse parfaitement l'équipement dans les moindres détails. Il est une bonne pratique recommandée que tous les réfrigérants soient récupérés en toute sécurité. Avant d'effectuer cette tâche, un échantillon d'huile et de réfrigérant doit être prélevé, si une analyse s'avère nécessaire avant de réutiliser le réfrigérant récupéré. Il est essentiel de disposer d'une source d'électricité avant de commencer l'opération.

## INSTRUCTIONS POUR L'ENTRETIEN (R32)

- a) Familiarisez-vous avec l'équipement et son fonctionnement.
- b) Isolez le système électriquement.
- c) Avant de tenter la procédure, assurez-vous que :
  - Un équipement de manipulation mécanique est disponible, si nécessaire, pour manipuler les cylindres de réfrigérant ;
  - Tout l'équipement de protection individuelle est disponible et utilisé correctement ;
  - Le processus de récupération est supervisé à tout moment par une personne compétente ;
  - L'équipement de récupération et les cylindres sont conformes aux normes appropriées.
- d) Évacuez le système réfrigérant, si possible.
- e) S'il n'est pas possible d'atteindre le vide, réalisez un collecteur de sorte que le réfrigérant puisse être enlevé des différentes parties du système.
- F) Assurez-vous que le cylindre est situé sur les gradins avant que la récupération n'ait lieu.
- g) Démarrez la machine de récupération et faites-la fonctionner conformément aux instructions.
- h) Ne surchargez pas les cylindres. (Pas plus de 80% en volume de charge de liquide).
- i) Ne dépassez pas la pression de fonctionnement maximale du cylindre, même temporairement.
- J) Lorsque les cylindres ont été remplis correctement et que le processus est terminé, assurez-vous que les cylindres et l'équipement sont enlevés du site rapidement et que toutes les valves d'isolation sur l'équipement sont fermées.
- K) Le réfrigérant récupéré ne doit pas être chargé dans un autre système de réfrigérant sauf s'il a été nettoyé et vérifié.

### 24. Étiquetage

L'équipement doit être étiqueté en indiquant qu'il a été démantelé et vidé de son réfrigérant. L'étiquette doit être datée et signée. Assurez-vous qu'il existe des étiquettes sur l'équipement indiquant que l'équipement contient du réfrigérant inflammable.

### 25. Récupération

Lors de l'enlèvement du réfrigérant d'un système, soit pour des raisons d'entretien ou de démantèlement, il est de bonne pratique recommandée que tous les réfrigérants soient enlevés en toute sécurité.

Lors du transfert du réfrigérant dans des cylindres, assurez-vous que seul des cylindres de récupération appropriés soient utilisés. Assurez-vous que le nombre correct de cylindres pour le maintien de la charge totale du système soit disponible. Tous les cylindres à utiliser sont désignés pour le réfrigérant récupéré et étiquetés pour ce réfrigérant (à savoir des cylindres spéciaux pour la récupération de tout le réfrigérant). Les cylindres doivent être complets avec une valve de détente et des valves d'arrêt associées, en bon état de marche. Des cylindres de récupération vides sont évacués et, si possible, refroidis avant que la récupération ne se produise.

L'équipement de récupération doit être en bon état de fonctionnement avec un ensemble d'instructions concernant l'équipement qui restent à portée de main et qui sont adaptées pour la récupération de tous les réfrigérants appropriés, y compris, le cas échéant, les réfrigérants inflammables. En outre, un ensemble d'échelles de pesée calibrées doit être disponible et en bon état de fonctionnement. Les tuyaux doivent être complets avec des raccords de déconnexion sans fuite et en bon état. Avant d'utiliser la machine de récupération, vérifiez qu'elle est en parfait état de fonctionnement, qu'elle est convenablement entretenue et que tous les éventuels composants associés sont scellés pour éviter toute inflammation en cas de libération de réfrigérant. Consultez le fabricant en cas de doute. Le réfrigérant récupéré doit être renvoyé au fournisseur de réfrigérant dans le cylindre de récupération correct, et la Note de Transfert de Rebut pertinente doit être préparée. Ne mélangez pas les réfrigérants dans les unités de récupération et en particulier dans les cylindres.

Si les compresseurs ou les huiles de compresseur doivent être enlevés, assurez-vous qu'ils aient été évacués à un niveau acceptable pour s'assurer qu'il ne reste aucun réfrigérant inflammable dans le lubrifiant. Le processus d'évacuation doit être réalisé avant de renvoyer le compresseur aux fournisseurs.

Seul le chauffage électrique au corps du compresseur doit être utilisé pour accélérer ce processus. Lorsque l'huile est vidangée d'un système, cela doit être effectué en toute sécurité.

# PRÉCAUTIONS D'INSTALLATION (R32)

## Considérations importantes

1. Le climatiseur doit être installé par du personnel professionnel et le manuel d'installation n'est utilisé que par le personnel d'installation professionnel! Les spécifications d'installation doivent être soumises à nos règles de service après-vente.
2. Lors du remplissage du réfrigérant inflammable, toute opération grossière peut provoquer de graves dommages corporels ou matériels.
3. Une fois l'installation terminée, il faut procéder à un test d'étanchéité.
4. Il est indispensable d'effectuer le contrôle de sécurité avant d'entretenir ou de réparer un climatiseur utilisant un réfrigérant inflammable afin de s'assurer que le risque d'incendie est réduit au minimum.
5. Il est nécessaire de faire fonctionner l'appareil selon une procédure contrôlée afin de s'assurer que tout risque découlant du gaz ou de la vapeur inflammable pendant le fonctionnement est réduit au minimum.
6. Exigences relatives au poids total du réfrigérant rempli et à la surface d'une pièce à équiper d'un climatiseur (comme indiqué dans les tableaux suivants GG.1, GG.2)

### Charge maximale et surface minimale requise

$$m_1 = (4 \text{ m}^3) \times LFL, m_2 = (26 \text{ m}^3) \times LFL, m_3 = (130 \text{ m}^3) \times LFL$$

Où LFL est la limite d'inflammabilité la plus basse en  $\text{kg/m}^3$ , R32 LFL est 0,038  $\text{kg/m}^3$ .

**Pour les appareils avec une quantité de charge  $m_1 < M < m_2$  :**

La charge maximale dans une pièce doit être conforme à la suivante :

$$m_{\text{max}} = 2,5 \times (LFL)^{(5/4)} \times h_0 \times (A)^{1/2}$$

La surface minimale requise  $A_{\text{min}}$  à installer un appareil avec une charge de réfrigérant  $M$  (kg) doit être conforme à la

$$\text{suivante : } A_{\text{min}} = (M / (2,5 \times (LFL)^{(5/4)} \times h_0))^2$$

Où:

**Tableau GG.1 - Charge maximale (kg)**

Catégorie	LFL ( $\text{kg/m}^3$ )	$h_0$ (m)	Surface au sol ( $\text{m}^2$ )						
			4	7	10	15	20	30	50
R32	0,306	1	1,14	1,51	1,8	2,2	2,54	3,12	4,02
		1,8	2,05	2,71	3,24	3,97	4,58	5,61	7,254
		2,2	2,5	3,31	3,96	4,85	5,6	6,86	8,85

**Tableau GG.2 - Surface minimale de la pièce ( $\text{m}^2$ )**

Catégorie	LFL ( $\text{kg/m}^3$ )	$h_0$ (m)	Quantité chargée (M) (kg)						
			Surface minimale de la pièce ( $\text{m}^2$ )						
R32	0,306		1,224 kg	1,836 kg	2,448 kg	3,672 kg	4,896 kg	6,12 kg	7,956 kg
		0,6		29	51	116	206	321	543
		1		10	19	42	74	116	196
		1,8		3	6	13	23	36	60
		2,2		2	4	9	15	24	40

## Principes de sécurité d'installation

### 1. Sécurité du site



Flammes nues interdites



Ventilation requise

### 2. Sécurité opérationnelle



Électricité statique



Il faut porter des vêtements de protection et des gants antistatiques



Veuillez ne pas utiliser le téléphone portable

## PRÉCAUTIONS D'INSTALLATION (R32)

### 3. Sécurité de l'installation

- Détecteur de fuites de réfrigérant
- Lieu d'installation approprié



















La figure de gauche est le schéma d'un détecteur de fuites de réfrigérant.

Veuillez noter que :

1. Le site d'installation doit être bien ventilé.
2. Les sites d'installation et d'entretien d'un climatiseur qui utilise du réfrigérant R32 doivent être exempts de flammes nues ou de soudage, de fumée, de fours de séchage ou de toute autre source de chaleur dépassant 548 °C, ce qui produit facilement un feu nu ;
3. Lors de l'installation d'un climatiseur, il est nécessaire de prendre des mesures antistatiques appropriées telles que le port de vêtements et/ou de gants antistatiques.
4. Il est nécessaire de choisir le site adapté à l'installation ou à l'entretien lorsque l'entrée et la sortie d'air des unités intérieure et extérieure ne doivent pas être entourées d'obstacles ou proches d'une source de chaleur ou d'un environnement inflammable et/ou explosif.
5. Si l'unité intérieure subit une fuite de réfrigérant pendant l'installation, la valve de l'unité extérieure doit être fermée immédiatement et tout le personnel doit sortir jusqu'à ce que le réfrigérant sort complètement pendant 15 minutes. Si le produit est endommagé, il est nécessaire de renvoyer le produit endommagé au centre de maintenance et il est interdit de souder le tuyau de réfrigérant ou d'effectuer d'autres opérations sur le site de l'utilisateur.
6. Il est nécessaire de choisir l'endroit où l'air d'entrée et de sortie de l'unité intérieure est uniforme.
7. Vous devez éviter les endroits où il y a d'autres produits électriques, des prises d'interrupteur, des prises de courant, des armoires de cuisine, des lits, des canapés et d'autres objets de valeur juste en dessous des lignes à deux faces de l'unité intérieure.

### Outils suggérés

Outils	Figure	Outils	Figure	Outils	Figure
Clé standard		Coupe-tuyau		Pompe à vide	
Clé à molette / ajustable		Tournevis (Phillips & lame plate)		Lunettes de sécurité	
Clé dynamométrique		Collecteur et jauges		Gants de travail	
Clés hexagonales ou clés Allen		Niveau		Balance de réfrigérant	
Forets et mèches		Outil à évaser		Jauge micronique	
Scie à trous		Pince ampèremètre			



# PRÉCAUTIONS D'INSTALLATION



## Longueur de tuyau et réfrigérant supplémentaire

Capacité des modèles d'onduleurs (Btu/h)	9K-12K	18K-24K
Longueur de tuyau avec charge standard	5m	5m
Distance maximale entre l'unité intérieure et l'unité extérieure	25m	25m
Charge de réfrigérant supplémentaire	15g/m	25g/m
Diff. max. de niveau entre l'unité intérieure et l'unité extérieure	10m	10m
Type de réfrigérant	R32	R32

## Paramètres de couple

Taille du TUYAU	Mètre [N x m]	Pied-livre-force (lbf-ft)	Kilogramme-force - mètre (kgf.m)
1/4 " ( $\phi$ 6.35)	18 - 20	24.4 - 27.1	2.4 - 2.7
3/8 " ( $\phi$ 9.52)	30 - 35	40.6 - 47.4	4.1 - 4.8
1/2 " ( $\phi$ 12)	45 - 50	61.0 - 67.7	6.2 - 6.9
5/8 " ( $\phi$ 15.88)	60 - 65	81.3 - 88.1	8.2 - 8.9

## Dispositif de distribution et câble dédiés pour climatiseur

TYPE onduleur modèle capacité (Btu/h)		9k	12k	18k	24k
		section			
Câble d'alimentation	N	1.5mm <sup>2</sup>	1.5mm <sup>2</sup>	1.5mm <sup>2</sup>	2.5mm <sup>2</sup>
	L	1.5mm <sup>2</sup>	1.5mm <sup>2</sup>	1.5mm <sup>2</sup>	2.5mm <sup>2</sup>
		1.5mm <sup>2</sup>	1.5mm <sup>2</sup>	1.5mm <sup>2</sup>	2.5mm <sup>2</sup>
Câble de raccordement	N	0.75mm <sup>2</sup>	0.75mm <sup>2</sup>	0.75mm <sup>2</sup>	0.75mm <sup>2</sup>
	L or (L)	0.75mm <sup>2</sup>	0.75mm <sup>2</sup>	0.75mm <sup>2</sup>	0.75mm <sup>2</sup>
	1	0.75mm <sup>2</sup>	0.75mm <sup>2</sup>	0.75mm <sup>2</sup>	0.75mm <sup>2</sup>
		0.75mm <sup>2</sup>	0.75mm <sup>2</sup>	0.75mm <sup>2</sup>	0.75mm <sup>2</sup>

 **Note : Ce tableau n'est qu'à titre indicatif, l'installation doit répondre aux exigences des lois et réglementations locales.**

# INSTALLATION DE L'UNITÉ INTÉRIÈRE

## Étape 1 : Sélectionner l'emplacement d'installation

- 1.1 Il faut s'assurer que l'installation est conforme aux dimensions minimales de l'installation (définies ci-dessous) et qu'elle respecte la longueur minimale et maximale des tuyaux de raccordement et le changement d'élevation maximal, tels que définis dans la section Exigences du Système.
- 1.2 L'entrée et la sortie d'air seront libres de toute obstruction, pour assurer une circulation d'air adéquate dans toute la pièce.
- 1.3 L'eau condensée peut être évacuée facilement et en toute sécurité.
- 1.4 Tous les raccordements peuvent être facilement effectués à l'unité extérieure.
- 1.5 L'unité intérieure est hors de portée des enfants.
- 1.6 Un mur de montage suffisamment solide pour supporter quatre fois le poids et les vibrations de l'unité.
- 1.7 Le filtre est facilement accessible pour le nettoyage.
- 1.8 Laissez suffisamment d'espace libre pour permettre l'accès pour l'entretien de routine.
- 1.9 Installez l'appareil au moins à 3 pieds (3 m) de l'antenne du téléviseur ou de la radio. Le fonctionnement du climatiseur peut interférer avec la réception de la radio ou du téléviseur dans les zones où la réception est faible. Un amplificateur peut être nécessaire pour l'appareil affecté.
- 1.10 Ne pas installer dans une buanderie ou au bord d'une piscine en raison de l'environnement corrosif.

### Espace libre minimales à l'intérieur

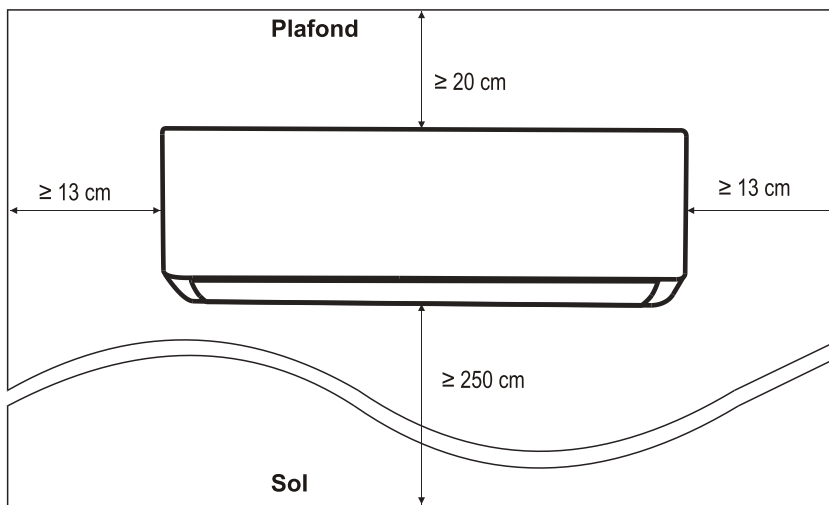

# INSTALLATION DE L'UNITÉ INTÉRIURE

## Étape 2 : Installer la plaque de montage

- 2.1 Prenez la plaque de montage de l'arrière de l'unité intérieure.
- 2.2 Veuillez vous assurer de respecter les exigences relatives aux dimensions minimales d'installation de l'étape 1 ; déterminez la position et fixez la plaque de montage près du mur en fonction de la taille de la plaque de montage
- 2.3 Ajustez la plaque de montage à l'horizontale à l'aide d'un niveau à bulle, puis marquez la position des trous de vis sur le mur.
- 2.4 Posez la plaque de montage et percez les trous dans les positions marquées à l'aide d'une perceuse.
- 2.5 Insérez des vis tuyau à expansion en caoutchouc dans les trous, puis suspendez la plaque de montage et fixez-la avec des vis.

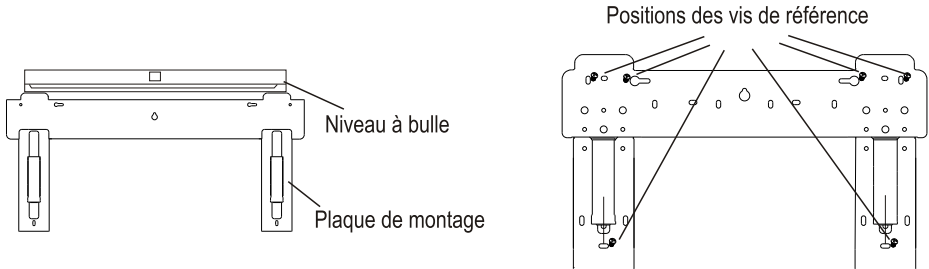

Note :

- (I) Assurez-vous que la plaque de montage est suffisamment ferme et plate contre le mur après l'installation.
- (II) La figure illustrée peut être différente de l'objet réel, veuillez vous référer à l'objet réel.

## Étape 3 : Percer un trou dans le mur

Un trou dans le mur doit être percé pour la tuyauterie réfrigérante, le tuyau de drainage et les câbles de raccordement.

- 3.1 Déterminez l'emplacement du trou mural en fonction de l'emplacement de la plaque de montage.
- 3.2 Le trou doit avoir un diamètre d'au moins 70 mm et un petit angle oblique pour faciliter le drainage.
- 3.3 Percez le trou mural avec une carotteuse de 70 mm et avec un petit angle oblique de sorte que l'extrémité extérieure soit inférieure à l'extrémité intérieure d'environ 5 mm à 10 mm.
- 3.4 Placez le manchon mural et le couvercle du manchon mural (tous deux sont des pièces optionnelles) pour protéger les pièces de raccordement.

### ATTENTION :

Lorsque vous percez le trou mural, assurez-vous de faire attention aux câbles, aux conduits et aux autres éléments sensibles.

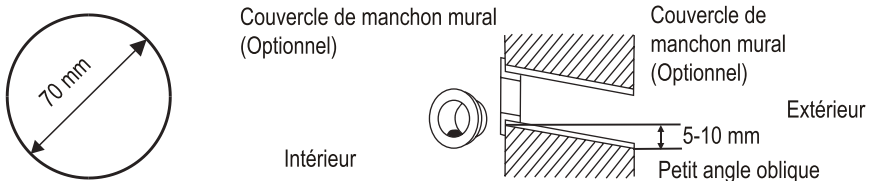

# INSTALLATION DE L'UNITÉ INTÉRIEURE

## Étape 4 : Tuyau réfrigérant de raccordement

4.1 Selon la position du trou mural, sélectionnez le mode de tuyauterie approprié.

Il existe trois modes de tuyauterie optionnels pour les unités intérieures, comme illustré sur la figure ci-dessous :

En mode Tuyauterie 1 ou 3, une encoche doit être faite en utilisant des ciseaux pour couper la feuille en plastique de la sortie de la tuyauterie et de la sortie du câble sur le côté correspondant de l'unité intérieure.

Note : Lors de la découpe de la feuille en plastique à la sortie, la coupe doit être taillée pour être lisse.

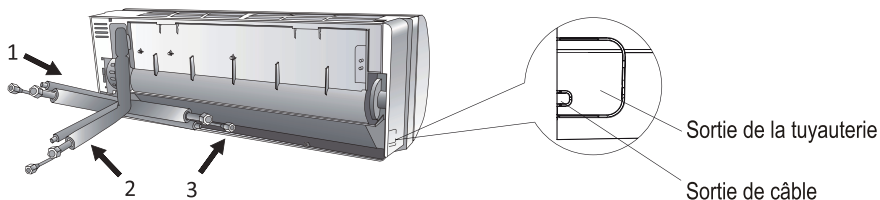

4.2 Cintrez les tuyaux de raccordement avec l'orifice vers le haut comme illustré sur la figure.

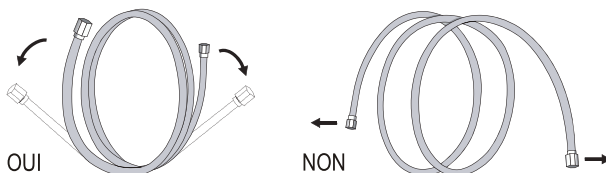

4.3 Enlevez le couvercle en plastique dans les orifices des tuyaux et enlevez le couvercle de protection à l'extrémité des raccords de tuyaux.

4.4 Vérifiez s'il y a des matières étrangères sur l'orifice du tuyau de raccordement et assurez-vous que l'orifice est propre.

4.5 Après avoir aligné le centre, faites tourner l'écrou du tuyau de raccordement pour serrer l'écrou le plus fort possible à la main.

4.6 Utiliser une clé dynamométrique pour le serrer selon les valeurs dans le tableau des exigences de couple ; (Voir le tableau des exigences de couple à la section **PRÉCAUTIONS D'INSTALLATION**)

4.7 Enveloppez le joint avec le tuyau d'isolation.



Note : Pour le réfrigérant R32, le connecteur doit être placé à l'extérieur.

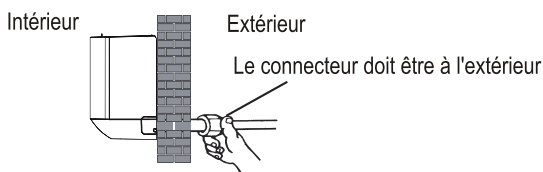

# INSTALLATION DE L'UNITÉ INTÉRIURE

## Étape 5 : Raccorder le tuyau de drainage

### 5.1 Réglez le tuyau de drainage (le cas échéant)

Dans certains modèles, les deux côtés de l'unité intérieure sont munis d'orifices de drainage, vous pouvez choisir l'un d'entre eux pour fixer le tuyau de drainage. Et bouchez l'orifice de drainage non utilisé avec le caoutchouc fixé dans l'un des orifices.

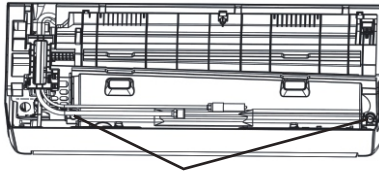

Orifices de drainage

5.2 Raccordez le tuyau de drainage à l'orifice de drainage, assurez-vous que le joint est ferme et que l'effet d'étanchéité est parfait.

5.3 Enveloppez fermement le joint avec du ruban téflon pour éviter les fuites.

Note : Assurez-vous qu'il n'y a pas de torsions ou de bosses, et les tuyaux doivent être placés obliquement vers le bas pour éviter tout blocage, afin d'assurer un bon drainage.

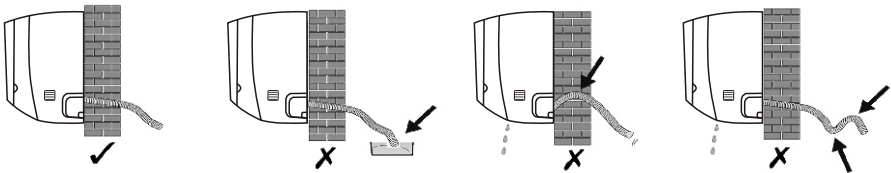

## INSTALLATION DE L'UNITÉ INTÉRIEURE

### Étape 6 : Envelopper les tuyaux et les câbles

Une fois les tuyaux réfrigérants, les câbles de raccordement et le tuyau de drainage sont tous installés, pour gagner de l'espace, il faut les envelopper avec du ruban isolant avant de les faire passer par le trou mural.

7.1 Rangez les tuyaux, les câbles et le tuyau de drainage comme la figure suivante.

Note : (I) Assurez-vous que le tuyau de drainage se trouve en bas.

(II) Évitez de croiser et de plier les pièces.

7.2 Enveloppez fermement les tuyaux de réfrigérant, les câbles de raccordement et le tuyau de drainage en utilisant du ruban isolant.

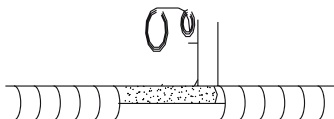
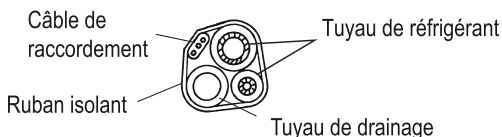

### Étape 7 : Monter l'unité intérieure

8.1 Passez lentement les tuyaux de réfrigérant, les câbles de raccordement et le tuyau de drainage enveloppés en faisceau dans le trou mural.

8.2 Accrochez le haut de l'unité intérieure sur la plaque de montage.

8.3 Appliquez une légère pression sur les côtés gauche et droit de l'unité intérieure pour s'assurer que l'unité intérieure soit bien accrochée.

8.4 Poussez le bas de l'unité intérieure pour que les clips s'enclenchent sur les crochets de la plaque de montage, et assurez-vous qu'elle est bien accrochée.

**Parfois, si les tuyaux de réfrigérant étaient déjà encastrés dans le mur, ou si vous souhaitez raccorder les tuyaux et les câbles sur le mur, faites comme ci-dessous :**

(I) Décrochez les deux extrémités de la plaque de fond, appliquez une petite force vers l'extérieur pour retirer la plaque de fond.

(II) Accrochez le haut de l'unité intérieure sur la plaque de montage sans tuyauterie ni câblage.

(III) Enlevez l'unité intérieure en face du mur, dépliez le support sur la plaque de montage, et utilisez ce support pour soutenir l'unité intérieure, il y aura un grand espace pour le fonctionnement.

(IV) Effectuez la tuyauterie de réfrigérant, le câblage, connectez le tuyau de drainage, et les enveloppez comme indiqué aux étapes 4 à 7.

(V) Remplacez le support de la plaque de montage.

(VI) Poussez le bas de l'unité intérieure pour que les clips s'enclenchent sur les crochets inférieurs de la plaque de montage, et assurez-vous qu'elle est bien accrochée.

(VII) Remplacez la plaque inférieure de l'unité intérieure.

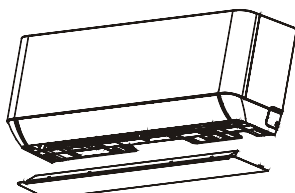

Enlever la plaque inférieure

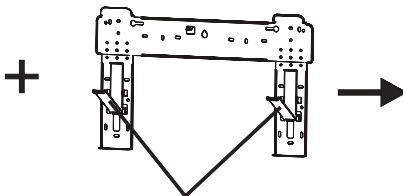

Déplier le support sur la plaque de montage

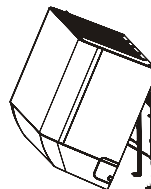

# INSTALLATION DE L'UNITÉ EXTÉRIEURE

## Étape 1 : Sélectionner l'emplacement d'installation

Sélectionner un site qui permet ce qui suit :

- 1.1 Ne pas installer l'unité extérieure près de source de chaleur, de vapeur ou gaz inflammable.
- 1.2 Ne pas installer l'unité dans un endroit trop venteux ou poussiéreux.
- 1.3 Ne pas installer l'unité dans un endroit où il y a beaucoup de gens qui circulent souvent. Sélectionnez un endroit où la décharge d'air et le bruit de fonctionnement ne dérangeront pas les voisins.
- 1.4 Évitez d'installer l'appareil là où il sera exposé directement à la lumière du soleil (sinon utilisez une protection si nécessaire, qui ne nuira pas à la circulation d'air).
- 1.5 Réservez les espaces comme illustré sur la figure pour que l'air puisse circuler librement.
- 1.6 Installez l'unité extérieure dans un endroit sécuritaire et solide.
- 1.7 Si l'unité extérieure est soumise à des vibrations, placez des rondelles en caoutchouc sur les pieds de l'unité.

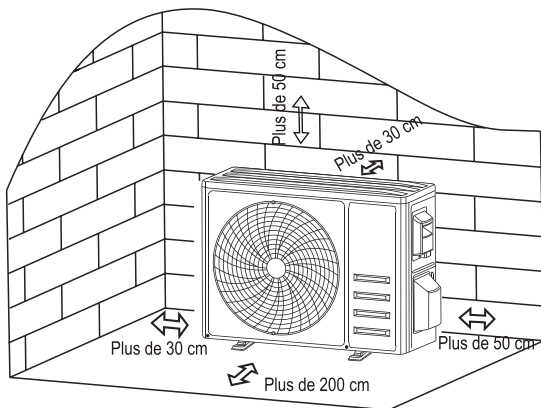

## Étape 2 : Installer le tuyau de drainage

- 2.1 Cette étape ne concerne que les modèles de pompes à chaleur.
- 2.2 Insérez le joint de drainage dans le trou situé au bas de l'unité extérieure.
- 2.3 Raccordez le tuyau de drainage au joint et effectuez le raccordement suffisamment bien.

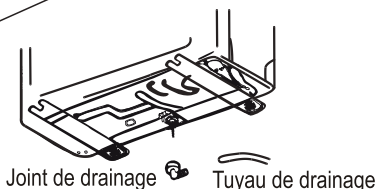

## Étape 3 : Fixer l'unité extérieure

- 3.1 Marquez la position d'installation des boulons d'expansion selon les dimensions d'installation de l'unité extérieure.
- 3.2 Percez des trous, nettoyez la poussière de béton et placez les boulons.
- 3.3 Le cas échéant, installez 4 rondelles en caoutchouc sur le trou avant de placer l'unité extérieure (Optionnel). Cela permettra de réduire les vibrations et le bruit.
- 3.4 Placez la base de l'unité extérieure sur les boulons et les trous pré-perçés.
- 3.5 Utilisez une clé pour fixer fermement l'unité extérieure avec les boulons.

### **Note :**

L'unité extérieure peut être fixée sur un support mural. Suivez les instructions du support mural pour fixer le support mural au mur, puis fixez l'unité extérieure sur celui-ci et maintenez-la à l'horizontale. Le support mural doit être capable de supporter au moins quatre fois le poids de l'unité extérieure.

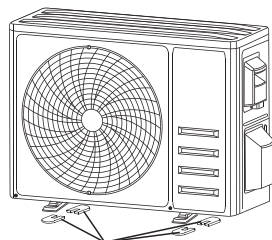

Installer 4 rondelles en caoutchouc (Optionnel)

## INSTALLATION DE L'UNITÉ EXTERIEURE

### Étape 4: Installer le câblage

- 4.1 Utilisez un tournevis cruciforme pour dévisser le couvercle du câblage, saisissez-le et appuyez doucement dessus pour le retirer.
- 4.2 Dévisser le serre-câble et le retirer.



Schéma de câblage

- 4.3 Alignez les connecteurs comme indication, connectez-les et assurez-vous que toutes les connexions sont fermement et solidement.
- 4.4 Réinstaller le serre-câble et le couvercle du câblage.

**Note:** Lors de la connexion des fils des unités intérieures et extérieures, l'alimentation doit être coupée.

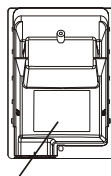
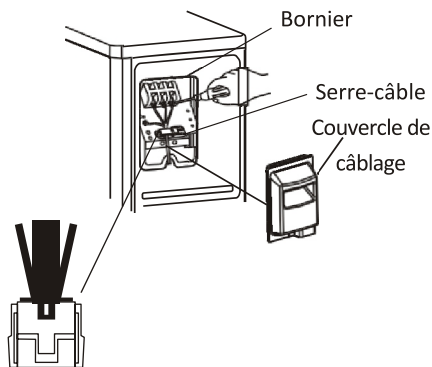
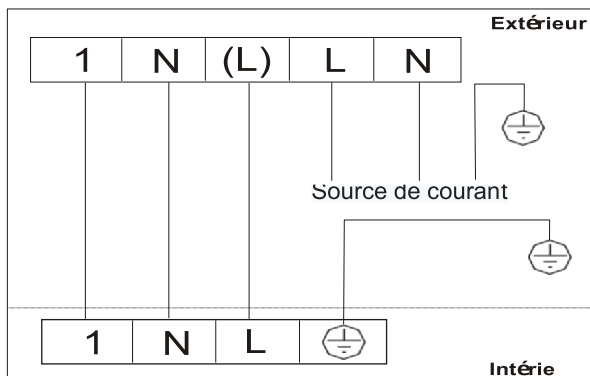

l'unité extérieure

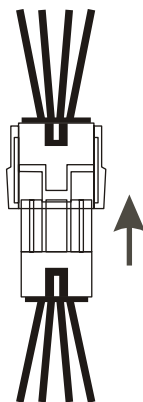

L'unité intérieure



## INSTALLATION DE L'UNITE EXTERIEURE

### Etape 5: Raccordement du tuyau du réfrigérant

5.1 Dévissez le couvercle de soupape, saisissez-le et appuyez doucement pour le retirer (si le couvercle de soupape est applicable).

5.2 Retirez le couvercle en plastique des orifices des tuyaux et vérifiez s'il y en a sur l'orifice du

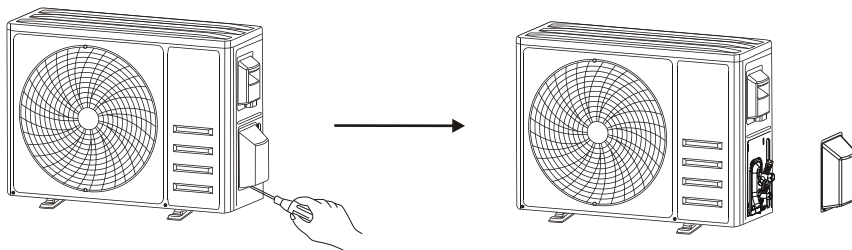

tuyau de raccordement et assurez-vous que l'orifice est propre.

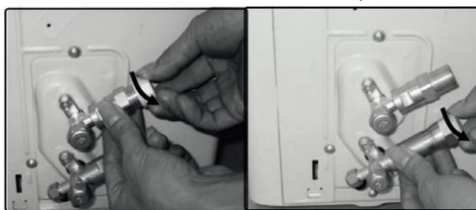

5.3 Après avoir aligné le centre, faites tourner l'écrou évasé du tuyau de raccordement pour serrer l'écrou aussi fermement que possible à la main.

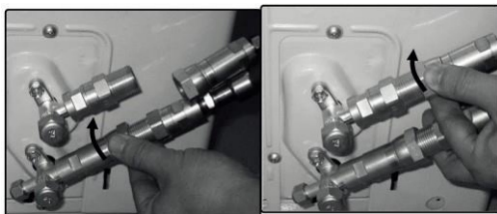

5.4 Au niveau du robinet de gaz, tournez l'écrou en position 1 avec une clé fixe en position 2. Répétez cette étape pour la vanne de liquide. Veuillez utiliser les valeurs de couple dans le tableau des exigences de couple. (Reportez-vous au tableau des couples de serrage requis dans la section **PRÉCAUTIONS D'INSTALLATION**)

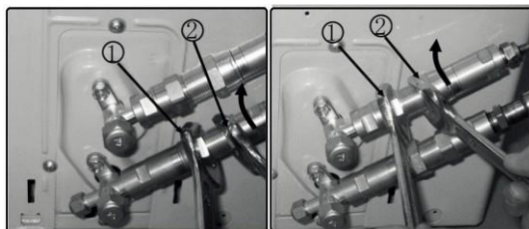

# INSTALLATION DE L'UNITE EXTERIEURE

## Etape 6: Vérifier la fuite et ouvrir la vanne

1. Vérifiez que toutes les connexions sont correctement scellées à l'aide d'un détecteur de fuite ou d'une mousse de savon.
2. Retirez le couvercle de la vanne avec une clé fixe, ouvrez la vanne avec une clé Allen de 5 mm. Assurez-vous que la vanne est complètement ouverte pour éviter tout dysfonctionnement et subir des dommages. Revissez le couvercle et serrez-le bien pour vous assurer qu'il est bien scellé.

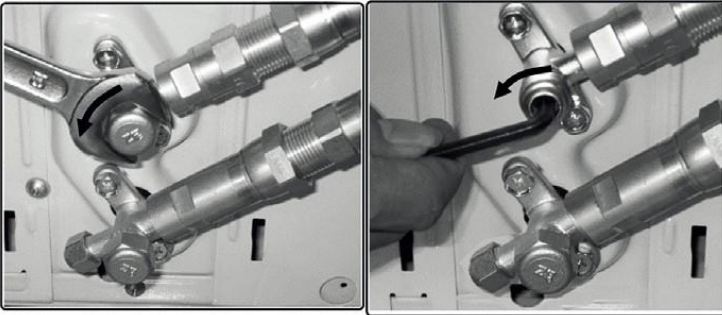

# TEST DE FONCTIONNEMENT

## Inspections avant l'exécution du test

Effectuez les inspections suivantes avant l'exécution du test.

Description	Méthode d'inspection
Inspection de sécurité électrique	<ul style="list-style-type: none"><li>• Vérifiez si la tension d'alimentation est conforme aux spécifications.</li><li>• Vérifiez s'il y a une connexion incorrecte ou manquante entre les lignes d'alimentation électriques, la ligne de signal et les fils de mise à la terre.</li><li>• Vérifiez si la résistance de la mise à la terre et la résistance d'isolement sont conformes aux exigences.</li></ul>
Inspection de sécurité d'installation	<ul style="list-style-type: none"><li>• Vérifiez le sens et la fluidité du tuyau de drainage.</li><li>• Vérifiez que le joint du tuyau de réfrigérant est complètement installé.</li><li>• Vérifiez la sécurité de l'installation de l'unité extérieure, de la plaque de montage et de l'unité intérieure.</li><li>• Vérifiez que les valves sont complètement ouvertes.</li><li>• Vérifiez qu'il n'y a pas de matières étrangères ou d'outils laissés à l'intérieur de l'unité.</li><li>• Installation complète de la grille et du panneau d'entrée d'air de l'unité intérieure.</li></ul>
Détection de fuite de réfrigérant	<ul style="list-style-type: none"><li>• Le raccord de tuyauterie, le connecteur des deux valves de l'unité extérieure, le tiroir de valve, l'orifice de soudage, etc. où une fuite peut se produire.</li><li>• Méthode de détection de la mousse : Appliquez de l'eau savonneuse ou de la mousse de manière uniforme sur les pièces où la fuite peut se produire, et observez si des bulles apparaissent ou non, sinon, cela indique que le résultat de la détection de fuite est sûr.</li><li>• Méthode de détecteur de fuite : Utilisez un détecteur de fuites professionnel et lisez le mode d'emploi, détectez à l'endroit où la fuite peut se produire.</li><li>• La durée de détection de fuites pour chaque position doit être de 3 minutes ou plus ; Si le résultat du test montre qu'il y a une fuite, l'écrou doit être serré et testé à nouveau jusqu'à ce qu'il n'y ait plus de fuite ; Une fois la détection de fuites terminée, enveloppez le connecteur de tuyau exposé de l'unité intérieure avec un matériau d'isolation thermique et enveloppez-le avec du ruban isolant.</li></ul>

## Instructions de l'exécution de test

1. Allumez l'alimentation électrique
2. Appuyez sur le bouton ON/OFF de la télécommande pour mettre en marche le climatiseur.
3. Appuyez sur le bouton Mode pour passer le mode COOL (REFROIDISSEMENT) et le mode HEAT (CHAUFFAGE).  
Dans chaque mode, réglez comme ci-dessous :  
COOL (REFROIDISSEMENT) - Régler la température la plus basse  
HEAT (CHAUFFAGE) - Régler la température la plus élevée
4. Faites fonctionner environ 8 minutes dans chaque mode et vérifiez que toutes les fonctions sont correctement exécutées et répondent à la télécommande. Vérifiez les fonctions comme recommandé :
  - 4.1 Si la température de l'air de sortie répond au mode COOL (REFROIDISSEMENT) et au mode HEAT (CHAUFFAGE)
  - 4.2 Si l'eau est drainée correctement du tuyau de drainage
  - 4.3 Si les ailettes et les déflecteurs (Optionnel) tournent correctement

## TEST DE FONCTIONNEMENT

5. Observez l'état de fonctionnement du climatiseur pendant au moins 30 minutes.
6. Lorsque le test a été exécuté avec succès, revenez au réglage normal et appuyez sur le bouton ON/OFF de la télécommande pour mettre en arrêt l'appareil.
7. Informez l'utilisateur qu'il doit lire attentivement ce manuel avant d'utiliser l'appareil, et montrez-lui comment utiliser le climatiseur, les connaissances nécessaires pour l'entretien et la maintenance, et le rappel pour le stockage des accessoires.

Note :

Si la température ambiante est supérieure à la plage indiquée dans la section INSTRUCTIONS DE FONCTIONNEMENT, et que l'appareil ne peut pas fonctionner en mode COOL (REFROIDISSEMENT) ou HEAT, soulevez le panneau avant et référez-vous au fonctionnement du bouton d'urgence pour faire fonctionner le mode COOL (REFROIDISSEMENT) et HEAT (CHAUFFAGE).

## ENTRETIEN

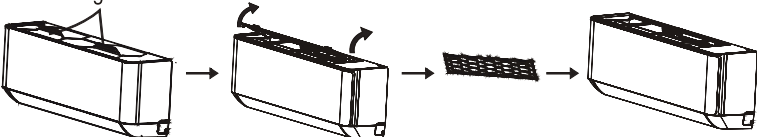
<p style="text-align: center;"><b>⚠</b> <b>Avertissement</b></p>	<ul style="list-style-type: none"> <li>• Lors du nettoyage, vous devez mettre en arrêt l'appareil et coupez l'alimentation électrique pendant plus de 5 minutes.</li> <li>• En aucun cas, le climatiseur ne doit être rincé à l'eau.</li> <li>• Un liquide volatil (par exemple du diluant ou de l'essence) endommagerait le climatiseur. Pour nettoyer le climatiseur, utilisez uniquement un chiffon doux et sec ou un chiffon humide imbibé d'un détergent neutre.</li> <li>• Veuillez faire attention à nettoyer régulièrement l'écran du filtre pour éviter que la poussière ne le recouvre, ce qui affecterait l'effet de l'écran du filtre. Lorsque l'environnement de fonctionnement est poussiéreux, la fréquence de nettoyage doit être augmentée de manière appropriée.</li> <li>• Après avoir retiré l'écran du filtre, ne touchez pas les ailettes de l'unité intérieure pour éviter les rayures.</li> </ul>
<p style="text-align: center;"><b>Nettoyer l'unité</b></p>	<div style="text-align: center;">  </div> <p style="text-align: center;">Essuyez à sec et doucement la surface de l'appareil</p> <p>Conseils : Essuyez fréquemment pour garder le climatiseur propre et de bonne apparence.</p>
<p style="text-align: center;"><b>Démontage et montage du filtre</b></p>	<ul style="list-style-type: none"> <li>• Saisissez à la main la poignée surélevée du filtre, puis retirez le filtre dans la direction qui s'écarte de l'appareil, de sorte que le bord supérieur du filtre soit séparé de l'appareil. Le filtre peut être retiré en le soulevant vers le haut.</li> <li>• Lors de l'installation du filtre, insérez d'abord l'extrémité inférieure de l'écran du filtre dans la position correspondante de l'unité, puis pressez l'extrémité supérieure du filtre dans la position de bouclant correspondante du corps de l'unité.</li> </ul> <p style="text-align: center;">Poignée</p> <div style="text-align: center;">  </div>

# ENTRETIEN

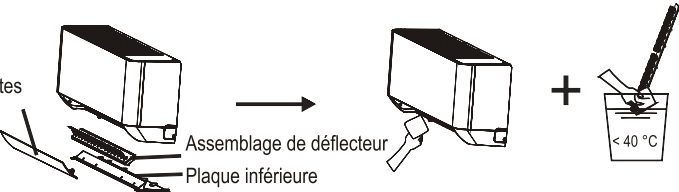
<p><b>Nettoyer le filtre</b></p>	 <p>Retirez le filtre de l'unité</p> <p>Nettoyez le filtre à l'eau savonneuse et séchez-le à l'air.</p> <p>Remplacer le filtre</p> <p>Conseils : Si vous constatez une accumulation de poussière dans le filtre, veuillez le nettoyer à temps pour garantir un fonctionnement propre, sain et efficace à l'intérieur du climatiseur</p>
<p><b>Nettoyage du conduit d'air intérieur</b></p>	<ul style="list-style-type: none"> <li>• D'abord, desserrez le bouton au milieu des ailettes et pliez les ailettes vers l'extérieur pour l'enlever.</li> <li>• Ensuite, saisissez les deux côtés de la plaque inférieure et poussez vers le bas pour enlever la plaque inférieure.</li> <li>• Enfin, desserrez la boucle de l'assemblage du déflecteur avec le pouce et retirez-la.</li> <li>• Essuyez le conduit d'air et l'assemblage de ventilateur avec un chiffon humide propre et essoré.</li> <li>• Nettoyez les pièces retirées à l'eau savonneuse et séchez-les à l'air.</li> <li>• Après le nettoyage, remontez les pièces retirées en place en retour.</li> </ul> 
<p><b>Entretien et maintenance</b></p>	<ul style="list-style-type: none"> <li>• Lorsque le climatiseur n'est pas utilisé pendant une longue période, effectuez les travaux suivants : Retirez les piles de la télécommande et débranchez l'alimentation électrique du climatiseur.</li> <li>• Lorsque vous commencez à l'utiliser après un arrêt de longue durée :             <ol style="list-style-type: none"> <li>1. Nettoyez l'appareil et l'écran du filtre ;</li> <li>2. Vérifiez s'il y a des obstacles à l'entrée et à la sortie d'air des unités intérieure et extérieure ;</li> <li>3. Vérifiez que le tuyau de drainage n'est pas obstrué ;</li> </ol>             Installez les piles de la télécommande et vérifiez si l'appareil est sous tension.           </li> </ul>

## DÉPANNAGE

DÉFAILLANCE	CAUSES POSSIBLES
L'appareil ne fonctionne pas	Panne de courant / fiche mâle non branchée.
	Moteur de ventilateur interne ou externe endommagé.
	Disjoncteur thermomagnétique du compresseur en problème.
	Protection thermique ou fusible défectueux.
	Connexions mal branchées ou fiche mâle débranchée.
	L'opération s'arrête parfois afin de protéger l'appareil.
	La tension plus élevée ou plus basse que l'échelle de tension.
	Fonction MINUTERIE EN MARCHÉ activée. Carte électronique de commande endommagée.
Odeur étrange	Dirty air filter.
Bruit d'eau qui coule	Retour de liquide dans la circulation de réfrigérant.
Une fine bruine s'échappe de la sortie d'air	Cela se produit quand l'air de la pièce devient très froid, par exemple en mode COOLING (REFROIDISSEMENT) ou en mode DRY (DÉSHUMIDIFICATION).
Un bruit étrange est entendu	Ce bruit est produit par l'expansion ou la contraction du panneau avant suite à des variations de température et ne signifie pas un problème.
Débit d'air insuffisant, chaud ou froid	Réglage de température pas approprié.
	Entrées et sorties d'air obstruées.
	Dirty air filter.
	Ventilateur réglé en basse vitesse.
	Autres sources de chaleur dans la pièce. Pas de réfrigérant.
L'appareil ne répond pas aux commandes	La télécommande est trop éloignée de l'unité intérieure.
	Les piles de la télécommande sont faibles.
	Objets entre la télécommande et le de signaux dans l'unité intérieure.
L'écran est éteint	Activer la fonction AFFICHAGE.
	Panne de courant.
Mettre en arrêt immédiatement le climatiseur et couper l'alimentation électrique en cas de :	Bruits étranges pendant le fonctionnement.
	Carte électronique de commande défectueuse.
	Fusibles ou interrupteurs défectueux.
	Pulvérisation d'eau ou d'objets à l'intérieur de l'appareil.
	Câbles ou fiche mâle surchauffés. Odeurs très fortes provenant de l'appareil.

## DÉPANNAGE

### CODES D'ERREUR SUR L'ÉCRAN

En cas d'erreur, l'écran de l'unité intérieure indiquera les codes d'erreur suivants :

Affichage	Description du problème
E1	Sonde de température intérieure défectueuse
E2	Sonde de température du tuyau intérieur défectueuse
E3	Sonde de température du tuyau extérieur défectueuse
E4	Fuite ou défaut du système réfrigérant
E6	Dysfonctionnement du moteur du ventilateur intérieur
E7	Sonde de température extérieure défectueuse
E0	Communication à l'intérieur et à l'extérieur défectueuse
E8	Sonde de température de décharge extérieure défectueuse
E9	Module IPM extérieur défectueux
EA	Détection de courant extérieur défectueuse
EE	EEPROM d'un circuit imprimé extérieur défectueuse
EF	Moteur du ventilateur extérieur défectueux
EH	Sonde de température de l'aspiration extérieure défectueuse

### LIGNE DIRECTRICE SUR L'ÉLIMINATION (Européenne)

Cet appareil contient du réfrigérant et d'autres matières potentiellement dangereuses. Lors de l'élimination de cet appareil, la loi exige une collecte et un traitement spéciaux. NE PAS jeter ce produit avec les ordures ménagères ou les déchets municipaux non triés.

Lors de l'élimination de cet appareil, vous avez les options suivantes :

- Éliminez l'appareil au centre de collecte des déchets électroniques municipaux désignés.
- Lors de l'achat d'un nouvel appareil, le détaillant reprendra l'ancien appareil gratuitement.
- Le fabricant reprendra également l'ancien appareil gratuitement.
- Vendez l'appareil à des revendeurs de ferraille certifiés.
- L'élimination de cet appareil dans la forêt ou d'autres milieux naturels met en danger votre propre santé et il est mauvais pour l'environnement. Les substances dangereuses peuvent fuir dans l'eau du sol et entrer dans la chaîne alimentaire.























# **AIR CONDITIONER REMOTE CONTROLLER ILLUSTRATION**

**Thank you very much for purchasing our air conditioner. Please read this operation manual carefully before using your air conditioner. Make sure to save this manual for future reference.**



# TÉLÉCOMMANDE

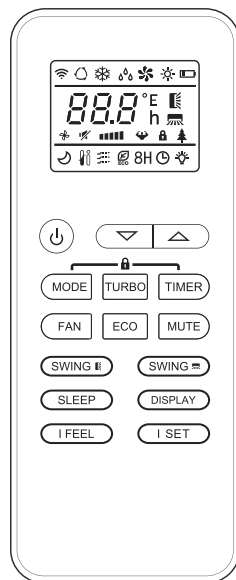

## AFFICHAGE de la télécommande

N°	Symbole	Signification
1		Indicateur de pile
2		Mode Auto
3		Mode Refroidissement
4		Mode Déshumidification
5		Mode Ventilation seule
6		Mode Chauffage
7		Mode Économique
8		Minuterie
9		Indicateur de température
10		Vitesse du ventilateur : Auto/faible/faible-moderé/modéré/modéré-fort/fort
11		Fonction Silencieux
12		Fonction Turbo
13		Balancement automatique vers le haut-bas
14		Balancement automatique vers la gauche-droite
15		Fonction SLEEP
16		Fonction Santé
17		Fonction I FEEL
18	8H	Fonction de Chauffage à 8 °C
19		Indicateur de signaux
20	Vent doux	
21		Verrouillage parental
22		Affichage MARCHE/ARRÊT



 L'affichage et certaines fonctions de la télécommande peuvent varier selon le modèle.

# TÉLÉCOMMANDE

N°	Bouton	Fonction
1		Pour mettre en marche/arrêt le climatiseur.
2	^	Pour diminuer la température, ou pour régler les heures de la Minuterie.
3	v	Pour augmenter la température, ou pour régler les heures de la Minuterie.
4	MODE	Pour sélectionner le mode de fonctionnement (AUTO, COOL, DRY, FAN, HEAT).
5	ECO	Pour activer/désactiver la fonction i ECO (Économique).
		Appuyer longuement pour activer/désactiver la fonction de Chauffage à 8 °C (selon les modèles).
6	TURBO	Pour activer/désactiver la fonction TURBO.
7	FAN	Pour sélectionner la vitesse du ventilateur (auto/basse/moyenne/élevée).
8	TIMER	Pour régler l'heure pour la Minuterie Marche/Arrêt.
9	SLEEP	Pour activer/désactiver la fonction SLEEP (SOMMEIL).
10	DISPLAY	Pour activer/désactiver l'écran LED.
11	SWING 	Pour arrêter ou démarrer le mouvement vertical du déflecteur ou régler la direction souhaitée du flux d'air vers le haut ou vers le bas.
12	SWING <>	Pour arrêter ou démarrer le mouvement horizontal du déflecteur ou régler la direction souhaitée du flux d'air vers la gauche ou vers la droite.
13	MUTE	Pour activer/désactiver la fonction MUTE (SILENCIEUX) .
14	MODE + TIMER	Pour activer/désactiver la fonction VERROUILLAGE PARENTAL.
15	SWING  + SWING <>	Pour activer/désactiver la fonction AUTO-NETTOYAGE (selon les modèles).
16	I FEEL	Pour activer/désactiver la fonction I FEEL (JE SENS) .
17	I SET	Pour mémoriser la température réglée, le mode réglé et la vitesse du ventilateur réglé comme vous le souhaitez.

 L'affichage et certaines fonctions de la télécommande peuvent varier selon le modèle.

 La forme et la position des boutons et des voyants peuvent varier selon le modèle, mais leur fonction est la même.

 L'appareil confirme la bonne réception de chaque bouton par un bip.

# TÉLÉCOMMANDE

## Remplacement des piles

Retirez la plaque du couvercle du compartiment à piles en la glissant dans la direction de la flèche. Insérez les piles selon le sens (+ et -) indiqué sur la télécommande. Remettez le couvercle du compartiment à piles en le faisant glisser en place.

⚠ Utilisez 2 piles de type LRO 3 AAA (1,5 V).

Ne pas utiliser de piles rechargeables.

Remplacez les vieilles piles par des piles du même type lorsque l'affichage n'est plus lisible.

Ne pas jeter les piles comme déchets municipaux non triés. La collecte de ces déchets séparément pour un traitement spécial est nécessaire.

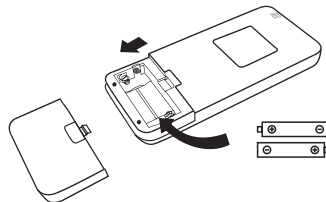

⚠ Pour certains modèles, à chaque fois que vous insérez les piles dans la télécommande pour la première fois, vous devrez régler le type de contrôle Refroidissement seul ou Pompe à chaleur. Dès que vous insérez les piles, éteignez la télécommande et procédez comme ci-dessous

1. Appuyez longuement sur le bouton **MODE**, jusqu'à ce que l'icône (❄️) clignote, pour régler le type Refroidissement seul.
2. Appuyez longuement sur le bouton **MODE**, jusqu'à ce que l'icône (🔥) clignote, pour régler le type Pompe à chaleur.

**Note :** Si vous réglez la télécommande en mode COOLING (REFROIDISSEMENT), il ne sera pas possible d'activer la fonction chauffage dans les unités avec une pompe à chaleur. Si vous devez la réinitialiser, veuillez retirer les piles et la réinstaller à nouveau.

⚠ Pour certains modèles de télécommandes, vous pouvez programmer la fonction de commutation d'affichage de la température entre °C et °F.

1. Appuyez sur le bouton **TURBO** et maintenez-le enfoncé pendant plus de 5 secondes pour passer en mode de modification ;
2. Appuyez sur le bouton **TURBO** et maintenez-le enfoncé jusqu'à ce qu'il passe en °C et en °F ;
3. Relâchez ensuite le bouton et attendez 5 secondes, la fonction sera sélectionnée.

### Note :

1. Dirigez la télécommande vers le climatiseur.
2. Vérifiez qu'il n'y a pas d'objets entre la télécommande et le Récepteur de signaux dans l'unité intérieure.
3. Ne jamais laisser la télécommande exposée aux rayons du soleil.
4. Gardez la télécommande à une distance d'au moins 1m de la télévision ou d'autres appareils électriques.

# TÉLÉCOMMANDE

## MODE COOLING

COOL ❄️

La fonction de refroidissement permet au climatiseur de refroidir la pièce et de réduire l'humidité de l'air en même temps.

Pour activer la fonction de refroidissement (COOL), appuyez sur le bouton **[MODE]** jusqu'à ce que le symbole ❄️ s'affiche sur l'écran.

Réglez une température inférieure à celle de la pièce avec le bouton  $\downarrow$  ou  $\uparrow$ .

## MODE FAN (pas le bouton FAN)

FAN 🌀

En mode FAN (VENTILATEUR), ventilation de l'air uniquement.

Pour régler le mode FAN (VENTILATEUR), appuyez sur **[MODE]** jusqu'à ce que 🌀 s'affiche sur l'écran.

## MODE DRY

DRY 💧

Cette fonction permet de réduire l'humidité de l'air pour rendre la pièce plus confortable.

Pour régler le mode DRY (DÉSHUMIDIFICATION), appuyez sur **[MODE]** jusqu'à ce que 💧 s'affiche sur l'écran. Une fonction automatique de préréglage est activée.

## MODE AUTO

AUTO 🔄

Mode AUTO.

Pour régler le mode AUTO, appuyez sur **[MODE]** jusqu'à ce que 🔄 s'affiche sur l'écran.

En mode AUTO, le mode de fonctionnement sera automatiquement réglé en fonction de la température intérieure.

## MODE HEATING

HEAT 🔥

La fonction de chauffage permet au climatiseur de chauffer la pièce.

Pour activer la fonction de chauffage (HEAT), appuyez sur le bouton **[MODE]** jusqu'à ce que le symbole 🔥 s'affiche sur l'écran.

Réglez une température supérieure à celle de la pièce avec le bouton  $\downarrow$  ou  $\uparrow$ .

⚠️ En mode HEATING (chauffage), l'appareil peut activer automatiquement un cycle de dégivrage, qui est essentiel pour nettoyer le givre sur le condenseur afin de récupérer sa fonction d'échange de chaleur. Ce processus dure habituellement de 2 à 10 minutes. Durant le dégivrage, le ventilateur de l'unité intérieure s'arrête de fonctionner. Une fois le dégivrage terminé, il retourne automatiquement en mode HEATING (chauffage).

⚠️ **(Pour le marché nord-américain)**

Si nécessaire, vous pouvez appuyer 10 fois sur le bouton ECO (ÉCONOMIQUE) dans les 8 secondes en mode Heating (chauffage) pour démarrer le dégivrage forcé. Cela permettra de dégivrer la glace extérieure beaucoup plus rapidement.

## Fonction VITESSE DU VENTILATEUR (bouton FAN)

FAN 🌀

Modifier la vitesse du ventilateur en marche.

Appuyez sur le bouton **[FAN]** (VENTILATEUR) pour régler la vitesse du ventilateur en marche, elle peut être réglée sur AUTO/ SILENCIEUX/ FAIBLE/ FAIBLE-MODÉRÉ /MODÉRÉ/ MODÉRÉ-FORT/ FORT/ TURBO.



## Fonction Verrouillage parental

1. Appuyez simultanément et longuement sur les boutons **[MODE]** et **[TIMER]** MINUTERIE pour activer cette fonction, et appuyez à nouveau pour la désactiver.
2. Sous cette fonction, aucun bouton ne sera actif.

# TÉLÉCOMMANDE

## Fonction MINUTERIE - MINUTERIE EN MARCHÉ

**TIMER**  Pour mettre en marche automatiquement l'appareil.

Lorsque l'appareil est mis en arrêt, vous pouvez régler la MINUTERIE EN MARCHÉ.

Pour régler l'heure de mise en marche automatique comme ci-dessous :



1. Appuyez une fois sur le bouton **TIMER** (MINUTERIE) pour régler la mise en marche,  et  apparaîtront sur l'affichage à distance et clignoteront.
2. Appuyez sur le bouton  ou  pour régler la mise en marche de la minuterie au moment souhaité. Chaque fois que vous appuyez sur le bouton, l'heure augmentera/diminuera d'une demi-heure entre 0 et 10 heures et d'une heure entre 10 et 24 heures.
3. Appuyez une deuxième fois sur le bouton **TIMER** (MINUTERIE) pour confirmer.
4. Après avoir réglé la mise en marche de la minuterie, définissez le mode requis (Cool/ Heat/ Auto/ Fan/ Dry) (Refroidissement / Chauffage / Auto / Ventilateur / Déshumidification), en appuyant sur le bouton **MODE**. Et réglez la vitesse du ventilateur souhaitée, en appuyant sur le bouton **FAN** (VENTILATEUR). Et appuyez sur  ou  pour régler la température de fonctionnement souhaitée.  
ANNULER l'opération en appuyant sur le bouton **TIMER** (MINUTERIE).

## Fonction MINUTERIE - METTRE LA MINUTERIE À L'ARRÊT

**TIMER**  Pour mettre en arrêt automatiquement l'appareil.

Lorsque l'appareil est mis en marche, vous pouvez mettre la MINUTERIE À L'ARRÊT.

Pour régler l'heure de mise en arrêt automatique comme ci-dessous :





1. Veuillez confirmer que l'appareil est EN MARCHÉ.
2. Appuyez sur le bouton **TIMER** (MINUTERIE) la première fois pour régler la mise en arrêt.  
Appuyez sur  ou  pour régler la minuterie souhaitée.
3. Appuyez une deuxième fois sur le bouton **TIMER** (MINUTERIE) pour confirmer.

Pour l'annuler, appuyez sur le bouton **TIMER**.

**Note** : Toute la programmation doit être effectuée dans les 5 secondes, sinon le réglage sera annulé.

## Fonction SWING



1. Appuyez sur le bouton SWING (BALAYAGE) pour activer le déflecteur
  - 1.1 Appuyez sur  (BALAYAGE) pour activer les ailettes horizontales afin qu'elles se balancent vers le haut et vers le bas, le symbole  s'affichera sur l'écran de la télécommande. Appuyez à nouveau pour arrêter le mouvement de balancement à l'angle actuel.
  - 1.2 Appuyez sur  (BALAYAGE) pour activer les déflecteurs verticaux afin qu'ils se balancent vers la gauche et vers la droite, le symbole  s'affichera sur l'écran de la télécommande. Appuyez à nouveau pour arrêter le mouvement de balancement à l'angle actuel.
2. Si les déflecteurs verticaux sont positionnés manuellement et placés sous les ailettes, ils permettent de diriger le flux d'air vers la droite ou vers la gauche.
3. Pour certains modèles de chauffage à onduleur, appuyez simultanément sur les boutons SWING (BALAYAGE) horizontal et SWING (BALAYAGE) vertical, cela activera la fonction d'autonettoyante.

 Cet ajustement doit être effectué lorsque l'appareil est arrêté.

 Ne jamais positionner les ailettes manuellement, le mécanisme délicat pourrait être endommagé sérieusement!

 Ne jamais insérer les doigts, des bâtons ou tout autre objet dans les orifices d'entrée ou de sortie d'air. Un tel contact accidentel avec des pièces sous tension pourrait causer des dommages ou des blessures imprévisibles.

## Fonction Turbo



Pour activer la fonction turbo, appuyez sur le bouton **TURBO**, et le symbole  s'affichera sur l'écran. Appuyez à nouveau sur ce bouton pour annuler cette fonction.

En mode COOL/HEAT(REFROIDISSEMENT/CHAUFFAGE), lorsque vous sélectionnez la fonction TURBO, l'appareil passe en mode COOL (REFROIDISSEMENT) rapide / HEAT (CHAUFFAGE) rapide, et fait fonctionner le ventilateur à la vitesse la plus élevée pour souffler un fort flux d'air.

# TÉLÉCOMMANDE

## Fonction MUTE

MUTE 

1. Appuyez sur le bouton **MUTE** (SILENCIEUX) pour activer cette fonction, le symbole  s'affichera sur l'écran de la télécommande. Répétez l'opération pour désactiver cette fonction.
2. Lorsque la fonction SILENCIEUX est activée, la télécommande affichera la vitesse automatique du ventilateur, et l'unité intérieure fonctionnera à la vitesse de ventilateur la plus basse pour une sensation de calme.
3. Lorsque vous appuyez sur le bouton FAN / TURBO / SLEEP (VENTILATEUR/ TURBO/ SOMMEIL), la fonction SILENCIEUX sera annulée. la fonction SILENCIEUX ne peut pas être activée en mode dry (déshumidification).

## Fonction SLEEP

SLEEP 

Programme de fonctionnement automatique préréglé.

Appuyez sur le bouton **SLEEP** pour activer la fonction SOMMEIL, le symbole  s'affichera sur l'écran. Appuyez à nouveau sur ce bouton pour annuler cette fonction. Après 10 heures de fonctionnement en mode SLEEP (SOMMEIL), le climatiseur passera au mode précédemment réglé.

## Fonction I FEEL (Optionnelle)

I FEEL 

Appuyez sur le bouton **I FEEL** (JE SENS) pour activer la fonction, le symbole  s'affichera sur l'écran de la télécommande. Répétez l'opération pour désactiver cette fonction. Cette fonction permet à la télécommande de mesurer la température à son emplacement actuel, et d'envoyer ce signal au climatiseur pour optimiser la température autour de vous et assurer le confort. Elle se désactivera automatiquement 2 heures plus tard.

## Fonction ECO

ECO 

Dans ce mode, l'appareil règle automatiquement le fonctionnement pour économiser l'énergie.

Appuyez sur le bouton **ECO**, le symbole  s'affichera sur l'écran et l'appareil fonctionnera en mode ECO (ÉCONOMIQUE).

Appuyez à nouveau pour l'annuler.

**Note** : La fonction économique est disponible dans les deux modes COOLING (REFROIDISSEMENT) et HEATING (CHAUFFAGE) .

## Fonction AFFICHAGE (Affichage intérieur)

DISPLAY 

Mettre en MARCHE/ARRÊT l'écran à LED sur le panneau.



Appuyez sur le bouton **DISPLAY** (AFFICHAGE) pour éteindre l'écran à LED, sur le panneau. Appuyez à nouveau pour allumer l'écran à LED.

# TÉLÉCOMMANDE

## Fonction AUTO-NETTOYAGE (Optionnelle)

Uniquement en option pour certains appareils d'onduleur de pompe à chaleur.

Pour activer cette fonction, mettez en arrêt d'abord l'unité intérieure, puis appuyez simultanément sur les

boutons  (balayage) et  (balayage)

en direction de l'unité intérieure, jusqu'à ce que vous entendiez un bip, et le symbole [ AC ] s'affichera sur l'écran de la télécommande et sur l'écran à LED de l'unité intérieure.

1. Cette fonction permet d'emporter de l'évaporateur intérieur les saletés, les bactéries, etc.
2. Cette fonction durera pendant environ 30 minutes et reviendra au mode de pré-réglage. Vous pouvez appuyer sur le bouton  pour annuler cette fonction pendant le processus.

Vous entendrez 2 bips à la fin ou à l'annulation de cette fonction.

 Il est normal qu'il y ait un peu de bruit pendant le processus de cette fonction, car les matières plastiques se dilatent avec la chaleur et se contractent avec le froid.

 Nous vous suggérons d'utiliser cette fonction dans les conditions ambiantes suivantes afin d'éviter certains fonctionnalités de protection de sécurité.

Unité intérieure	Température < 86 °F (30 °C)
Unité extérieure	41 °F (5 °C) < Température < 86 °F (30 °C)

 Il est suggéré d'utiliser cette fonction tous les 3 mois.

## Fonction de chauffage à 8 °C (Optionnelle)

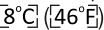
1. Appuyez longuement sur le bouton  (ECONOMIQUE) pendant plus de 3 secondes pour activer cette fonction, et le symbole  s'affichera sur l'écran de la télécommande. Répétez l'opération pour désactiver cette fonction.
2. Cette fonction démarrera automatiquement le mode Heating lorsque la température intérieure est inférieure à 8 °C (46 °F), et reviendra en veille si la température atteint 9 °C (48 °F).
3. Si la température intérieure est supérieure à 18 °C (64 °F), l'appareil annulera automatiquement cette fonction.

## Fonction I SET (Optionnelle)

Pour mémoriser votre réglage préféré et le faire fonctionner en appuyant sur un seul bouton.

Pour mémoriser le réglage préféré :

1. Dans chaque mode (COOLING / HEATING / FAN / DRY), appuyez longuement sur le bouton « I SET (JE RÉGLE) » pendant plus de 3 secondes pour le mémoriser ;
  2. Lorsque « AU » clignote sur l'écran de la télécommande, cela signifie que la télécommande mémorise votre réglage préféré ;
- \* Appuyez sur n'importe quel bouton pour le quitter, et vous pouvez le réinitialiser en répétant l'opération 1, 2.

Pour entrer dans le réglage préféré :

1. Dans chaque mode (COOLING / HEATING / FAN / DRY), appuyez le seul bouton « I SET (JE RÉGLE) » pour l'activer ;
2. L'appareil fonctionnera selon votre réglage préféré et vous verrez [AU] clignoter sur la télécommande ;
3. Appuyez à nouveau sur ce bouton ou sur d'autres boutons pour annuler cette fonction.

# MISE AU REBUT

L'icône poubelle barrée signifie : Batteries et batteries rechargeables, ou les appareils électroniques ne doivent pas être jetés avec les ordures ménagères. Ils peuvent contenir des substances nocives pour l'environnement et la santé humaine. Les consommateurs doivent éliminer les déchets d'appareils électriques, les batteries portables usées et les piles rechargeables séparément des déchets ménagers dans un point de collecte officiel pour s'assurer que ces articles sont correctement mis au rebut correctement. Les informations sur le retour de ces articles sont disponibles auprès du vendeur. Les vendeurs sont tenus d'accepter ces articles gratuitement.



Batteries et batteries rechargeables, qui ne sont pas installés en permanence dans les appareils électriques usagés, doivent être retirés avant leur élimination et doit être éliminé séparément. Batteries au lithium et packs de batteries dans tous les systèmes ne doit être renvoyé à un point de collecte qu'une fois déchargé. Les batteries doivent toujours être protégées contre les court-circuit en recouvrant les pôles avec du ruban adhésif. Tous les utilisateurs finaux sont responsables de la suppression de toutes les données personnelles stockées sur les appareils usagés avant leur élimination.



## Mise au rebut des emballages

L'emballage se compose de carton et de plastiques marqués en conséquence qui peuvent être recyclés. Rendre ces matériaux disponibles pour le recyclage







## GARANTIE

Le fabricant garantit le produit contre les défauts de matériel et de main-d'œuvre pour une période de 2 ans à compter de la date d'achat originelle. La garantie s'applique si le produit est à usage domestique. La garantie ne s'étend pas pour des pannes dues à l'usure et aux dommages normaux.

Le fabricant accepte de remplacer les pièces classées comme défectueuses par le distributeur désigné. Le fabricant n'accepte pas la responsabilité du remplacement de la machine, toute partie, et / ou des dommages s'ensuivant.

### La garantie ne couvre pas les pannes dues :

- à la maintenance insuffisante.
- au montage, réglage ou opérations anormales du produit.
- aux pièces sujettes à l'usure normale.

### La garantie ne s'étend pas :

- aux coûts d'expédition et d'emballage.
- à l'utilisation de l'outil dans un but autre que celui pour lequel il a été conçu.
- à l'usage et maintenance de la machine de manière non décrite dans le manuel d'utilisateur.

De par notre politique d'amélioration continue du produit, nous nous réservons le droit d'altérer ou de modifier les caractéristiques sans préavis. En conséquence, le produit peut être différent des informations contenues ci-dessus, mais une modification sera entreprise sans préavis si elle est reconnue comme une amélioration de la caractéristique précédente.

### LIRE ATTENTIVEMENT LE MANUEL AVANT D'UTILISER LA MACHINE.

En commandant des pièces détachées, veuillez indiquer le numéro ou le code de la pièce, vous pouvez trouver cela dans la liste de pièces détachées dans ce manuel. Gardez le reçu d'achat ; sans lui, la garantie est invalide. Afin de vous aider avec votre produit, nous vous invitons à nous contacter par téléphone ou via notre site internet :

- **+33 (0)9.70.75.30.30**
- **<https://services.swap-europe.com/contact>**

Vous devez créer un « ticket » via leur plateforme.

- Inscrivez-vous ou créez votre compte.
- Indiquez la référence de l'outil.
- Choisissez l'objet et de votre demande.
- Expliquez votre problème.
- Joignez ces fichiers : la facture ou le reçu de caisse, la photo de la plaque d'identification (numéro de série), la photo de la pièce dont vous avez besoin (par exemple : broches de la fiche de transformateur qui sont cassées).



# PANNE PRODUIT

## QUE FAIRE SI MA MACHINE TOMBE EN PANNE?

### Si vous avez acheté votre produit en magasin :

- a) Videz le réservoir d'essence.
  - b) Veillez à ce que votre machine soit complète ( accessoires fournis ) et propre ! Si ce n'est pas le cas le réparateur refusera la machine.
- Se présenter au magasin avec la machine complète avec le ticket de caisse ou facture.

### Si vous avez acheté votre produit sur un site internet :

- a) Videz le réservoir d'essence
- b) Veillez à ce que votre machine soit complète ( accessoires fournis ) et propre ! Si ce n'est pas le cas le réparateur refusera la machine.
- c) Créez un dossier SAV SWAP-Europe (ticket ) sur le site : <https://services.swap-europe.com>  
Au moment de faire la demande sur SWAP-Europe, vous devez joindre la facture et la photo de la plaque signalétique.
- d) Contactez la station de réparation pour s'assurer de ses disponibilités, avant de déposer la machine.

Se présenter en station de réparation avec la machine complète emballée, accompagnée de la facture d'achat et de la fiche de prise en charge station téléchargeable une fois la demande SAV effectuée sur le site SWAP-Europe

Pour les machines présentant une panne de moteurs constructeurs BRIGGS & STRATTON, HONDA et RATO veuillez vous référer à la notice.

Les réparations seront faites par les motoristes agréés de ces constructeurs, voir leur site :

- <http://www.briggsandstratton.com/eu/fr>
- <http://www.honda-engines-eu.com/fr/service-network-page.js?sessionId=5EE8456CF39CD572AA2AEEDFD290CDAE>
- <https://www.rato-europe.com/it/service-network>

**Veillez conserver votre emballage d'origine pour permettre les retours SAV ou emballer votre machine avec un carton similaire aux mêmes dimensions.**

**Pour toute question concernant notre SAV vous pouvez faire une demande sur notre site <https://services.swap-europe.com>**

**Notre hotline reste à votre écoute au +33 (9) 70 75 30 30.**



# EXCLUSIONS DE GARANTIE

## LA GARANTIE NE COUVRE PAS :

- La mise en route et les réglages du produit.
- Les dommages consécutifs à une usure normale du produit.
- Les dommages consécutifs à une utilisation non conforme du produit.
- Les dommages résultants d'un montage ou d'une mise en route non conforme au manuel d'utilisation.
- Les pannes liées à la carburation au-delà de 90 jours et à l'encrassement des carburateurs.
- Les actes d'entretiens périodiques et standards.
- Les actes de modification et de démontage qui annulent directement la garantie.
- Les produits dont le marquage original d'authentification (marque, numéro de série) ont été dégradés, altérés ou retirés.
- Le remplacement des consommables.
- L'utilisation des pièces qui ne sont pas d'origine.
- La casse des pièces consécutive à des chocs ou projections.
- Les pannes des accessoires.
- Les défauts et leurs conséquences liés à toute cause extérieure.
- La perte d'éléments et la perte due à un vissage insuffisant.
- Les éléments de coupe et tout dommage lié au desserrage des pièces.
- Une surcharge ou surchauffe.
- Une mauvaise qualité de l'alimentation : tension défectueuse, erreur de voltage, etc.
- Les dommages consécutifs à la privation de jouissance du produit pendant le temps nécessaire aux réparations et plus généralement les frais d'immobilisation du produit.
- Les frais de contre-expertise établis par un tiers suite à un devis par une station de réparation SWAP-Europe
- L'utilisation d'un produit qui présenterait un défaut ou une casse constaté(e) et qui n'aurait pas fait l'objet d'un signalement immédiat et/ou d'une réparation auprès des services de SWAP-Europe.
- Les détériorations liées aux transports et au stockage\*.
- Les lanceurs au-delà de 90 jours.
- Huile, essence, graisse.
- Les dommages liés à l'utilisation de carburants ou lubrifiants non conformes.

\* Conformément à la législation du transport les détériorations liées aux transports doivent être déclarées aux transporteurs dans les 48 heures maximum après constat par lettre recommandée avec accusé de réception.

Ce document est un complément de votre notice, liste non exhaustive.

**Attention** : toute commande doit être vérifiée en présence du livreur. En cas de refus de celui-ci vous devez simplement refuser la livraison et notifier votre refus.

**Rappel** : les réserves n'excluent pas la notification par courrier recommandé A/R dans les 72h.

### Information :

Les appareils thermiques doivent être hivernés à chaque saison (service disponible sur le site SWAP-Europe)  
Les batteries doivent être chargées avant d'être stockées.



# NOTES

This block contains 22 horizontal dashed lines, spaced evenly down the page, intended for handwritten notes.





**FEIDER**  
HOME

The logo consists of the word "FEIDER" in a bold, black, sans-serif font. A vertical orange bar is positioned behind the letters "E", "I", and "D". Below "FEIDER" is the word "HOME" in a smaller, black, sans-serif font.